

www.hpi-cz.eu

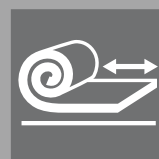

šikmé střechy | ploché střechy | solární systémy | nadkrokevní izolace
zateplovací systémy | vnitřní a vnější stavba | geosyntetika a hydroizolace



HPI

Ceník 2013/2014



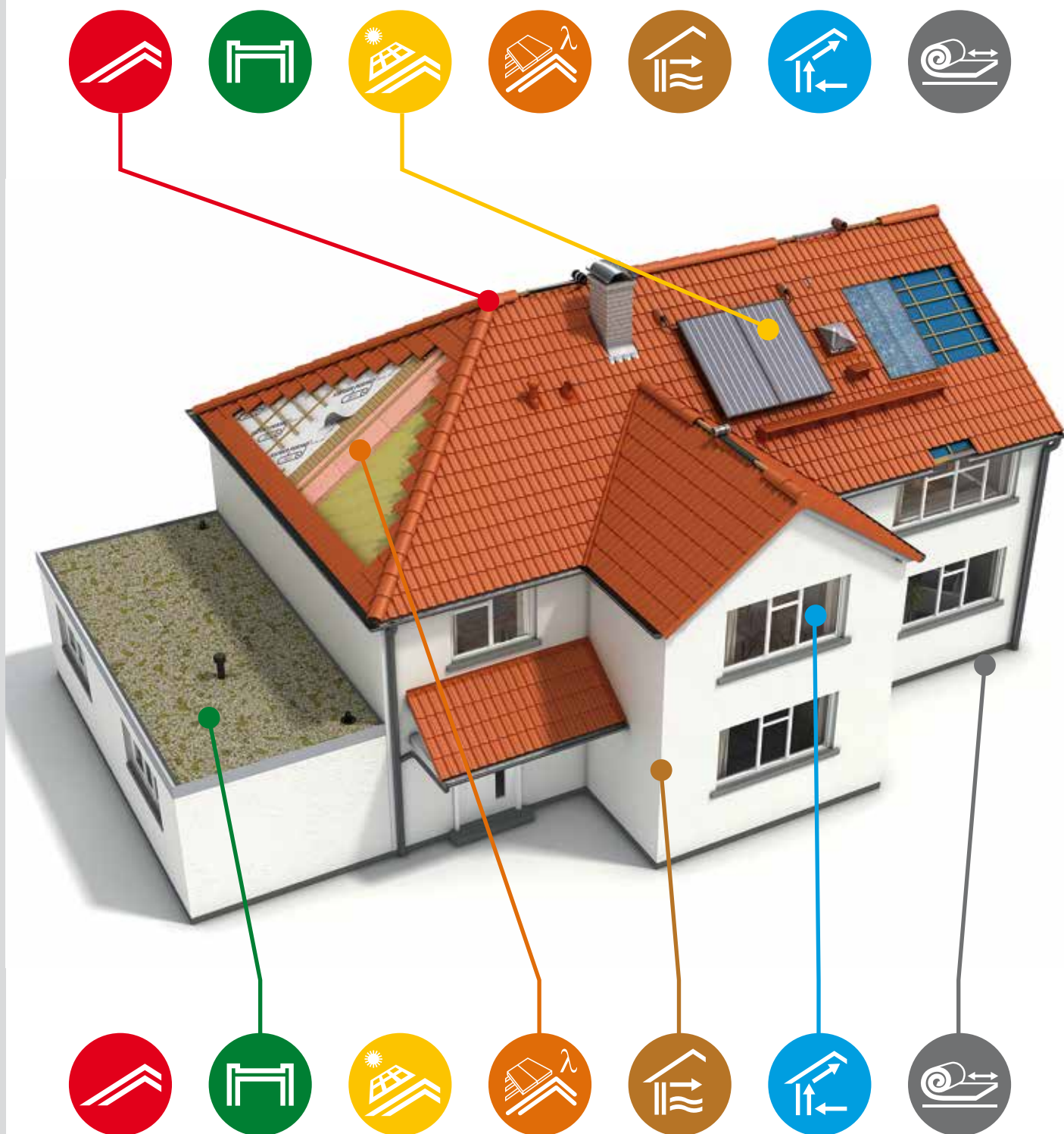

Produkty označené ikonami:



Produkty na dotaz



Produkty s dodací lhůtou dle dohody (není skladem)

NOVINKA

Nové produkty

Na ostatní produkty bez ikon se vztahují standardní dodací podmínky.

Technické listy, návody k montáži, prohlášení o shodě, reklamační protokoly jsou k dispozici na www.hpi-cz.eu nebo v sídle firmy.

Platnost ceníku od 1. 4. 2013. Ceny neobsahují poskytované slevy.

* Všechny ceny jsou uvedené bez DPH.

PŘÍSLUŠENSTVÍ PRO ŠIKMÉ STŘECHY

PŘÍSLUŠENSTVÍ PRO PLOCHÉ STŘECHY

PŘÍSLUŠENSTVÍ PRO SOLÁRNÍ A FOTOVOLTAICKÉ SYSTÉMY

NADKROKEVNÍ IZOLACE

PŘÍSLUŠENSTVÍ PRO ZATEPLOVACÍ SYSTÉMY (ETICS)

PŘÍSLUŠENSTVÍ PRO VNITŘNÍ A VNĚJŠÍ STAVBU

GEOSYNTETIKA A HYDROIZOLACE



cool
technology

www.hpi-cz.eu

Příslušenství pro šikmé střechy

HPI

Obsah:

Top - Air - Program	str. 6
Větrací tašky a hlavice	str. 11
Ventilační turbíny Lomanco	str. 12
Komínové stříšky a hlavice	str. 13
Prostupy pro plechové krytiny	str. 14
Větrací pásy hřebene a nároží	str. 15
Příslušenství pro větrání hřebene a okapové hrany	str. 17
Ochranné prvky	str. 18
Těsnící pásy	str. 19
Řešení úžlabí	str. 20
Upevňovací prvky	str. 21
Protisněhové háky	str. 26
Protisněhové zábrany	str. 28
Pochůzné prvky a bezpečnostní háky	str. 32
Kominický výlez a střešní vikýře	str. 34
Prosvětlovací tašky a světlovody Sunizer	str. 38
Difúzní fólie, membrány, parobrzdy a parotěsné fólie	str. 40

Vybrané novinky



TOP - AIR - PROGRAM - PROSTUPOVÉ TAŠKY S PŘÍSLUŠENSTVÍM
Zákl. odvětrávací taška plastová pro:

betonová krytina

	KB-Blok	KE1005-****	10 ks	343,00	13,45	ks
Bramac alpská, KM Beta - nový typ	KE1001-****	10 ks	343,00	13,45	ks	
Betonpres, Besk, KM Beta - starý typ	KE1406-****	10 ks	343,00	13,45	ks	
betonová maloformátová Abet, Filko	KE1400-****	10 ks	415,00	16,27	ks	
Bramac moravská	KE1009-****	10 ks	343,00	13,45	ks	
Mediterran Danubia, Standard, Bramac římská, Bramac Adria	KE1016-****	10 ks	343,00	13,45	ks	
Mediterran Coppo	KE1402-****	10 ks	343,00	13,45	ks	
KM Beta - Hodonka	KE1409-****	10 ks	343,00	13,45	ks	
Nelskamp Sigma	KE1019-****	10 ks	343,00	13,45	ks	
Euronit Heidelberger extr.	KE1007-****	10 ks	343,00	13,45	ks	
Euronit Heidelberger extr. - šedá	KE1007-0400	10 ks	408,00	16,00	ks	
Venduct® taška Bramac Max	KE0330-****	10 ks	669,00	26,24	ks	
Venduct® taška Nelskamp Finkenberger	KE0002-****	10 ks	420,00	16,47	ks	

pálená krytina

TONDACH Hranice - Románská 12	KE1407-****	10 ks	415,00	16,27	ks
TRF 12, posuvná 11	KE1405-****	10 ks	415,00	16,27	ks
TRU 12	KE1333-****	10 ks	415,00	16,27	ks
TONDACH Šlapanice - Varia	KE1220-****	10 ks	343,00	13,45	ks
Francouzská 14, Brněnka 14	KE1033-****	10 ks	343,00	13,45	ks
TONDACH Jirčany - Holland - Jirčanka 13	KE1026-****	10 ks	343,00	13,45	ks
dvojitá bobrovka	KE1060-****	10 ks	428,00	16,78	ks
bobrovka - Bramac, Tondach	KE1029-****	10 ks	343,00	13,45	ks
TONDACH Steinbrück, Bravura	KE1404-****	10 ks	343,00	13,45	ks
TONDACH - Valčík	KE0056-****	10 ks	540,00	21,18	ks
TONDACH - Polka 13, Bravura Plus	KE1050-****	10 ks	343,00	13,45	ks
Venduct® taška Tondach Falcovka 11	KE0311-****	10 ks	540,00	21,18	ks

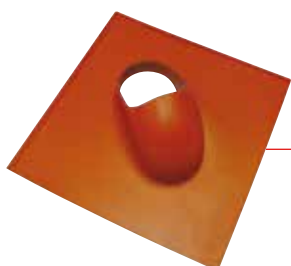
vláknocementová krytina, asfalt, šindel

Betternit a šindel	KE1254-****	10 ks	343,00	13,45	ks
Betternit a šindel - na koso	KE1403-****	10 ks	343,00	13,45	ks
Cembrit - šablona 600 x 600mm	KE1256-****	10 ks	658,00	25,80	ks

profilovaná plechová krytina

Venduct® taška pro profilované plechové krytiny Szafir, Satjam roof, Ruukki Monterey, OMAK ROOF	KE4001-****	10 ks	1 050,00	41,18	ks
Venduct® taška pro profilované plechové krytiny Ruukki Elite	KE4002-****	10 ks	1 050,00	41,18	ks
Venduct® taška pro plechové krytiny falcované krytiny	KE4003-****	10 ks	1 050,00	41,18	ks



**** - barva: viz tabulka na str. 7

Tabulka barev prostupových tašek

		barva	červená	červenohnědá	hnědá	antracit tmavá	antracit světlá	černá	šedá
betonová krytina									
	KB-Blok	KE1005-****	X	X	X	X			
	Bramac alpská, KM Beta - nový typ	KE1001-****	X	X	X		X		
	Betonpres, Besk, KM Beta - starý typ	KE1406-****	X	X	X		X		
	betonová maloformátová Abet, Filko	KE1400-****		X		X			
	Bramac moravská	KE1009-****	X	X	X		X		
	Mediterran Danubia, Standard, Bramac římská	KE1016-****	X	X	X		X		
	Mediterran Coppo	KE1402-****	X	X	X		X		
	KM Beta - Hodonka	KE1409-****	X	X	X		X		
	Nelskamp Sigma	KE1019-****	X	X	X		X		
	Euronit Heidelberg extr.	KE1007-****	X	X	X		X		X
	Venduct ® taška Bramac Max	KE0330-****	X						
	Venduct ® taška Nelskamp Finkenberger	KE0002-****	X		X				
pálená krytina									
	TONDACH Hranice - Románská 12	KE1407-****	X		X	X	X		
	TRF 12, posuvná 11	KE1405-****	X	X	X		X		
	TRU 12	KE1333-****	X		X				
	TONDACH Šlapanice - Varia	KE1220-****	X						
	Francouzská 14, Brněnka 14	KE1033-****	X	X	X	X	X		
	TONDACH Jirčany - Holland - Jirčanka 13	KE1026-****	X	X	X	X	X		
	dvojitá bobrovka	KE1060-****	X						
	bobrovka - Bramac, Tondach	KE1029-****	X		X	X			
	TONDACH Steinbrüeck, Bravura	KE1404-****	X	X	X		X		
	TONDACH - Valčík	KE0056-****	X	X	X		X		
	TONDACH - Polka 13	KE1050-****	X	X	X	X			
	Venduct ® taška Tondach Falcovka 11	KE0311-****	X		X				
vláknocementová krytina, asphalt, šindel									
	Betternit a šindel	KE1254-****	X		X		X		
	Betternit a šindel - na koso	KE1403-****	X	X	X		X		
	Cembrit - šablona 600 x 600mm	KE1256-****	X		X		X		
profilovaná plechová krytina									
	Venduct ® taška pro profil. plech. krytiny Szafir, Satjam roof, Ruukki Monterey, OMAK ROOF	KE4001-****	X		X			X	
	Venduct ® taška pro profil. plech. krytiny Ruukki Elite	KE4002-****	X		X			X	
	Venduct ® taška pro profil. plech. krytiny falcované krytiny	KE4003-****	X		X			X	X
Další barvy a typy na dotaz.									

Venduct® univ. stř. průchodka - průměr 100 mm



- průměr 100 mm	KE0520-****	10ks	825,00	32,35	ks
**** - barva - 0100 - červená, 0247 - hnědá, 0429 - antracit					
- průměr 100 mm s prodlouženou krycí manžetou na velkoformátové tašky	KE0530-****	10ks	1 360,00	53,33	ks
**** - barva - 0100 - červená, 0429 - antracit					

Příslušenství pro prostupové tašky - průměr 100 mm

Větrák krátký



Dvoudílná trubka s krytem

- průměr 100 mm	KE8026-****	10ks	452,00	17,73	ks
Kompletní větrák se skládá z: taška, větrák, flex-hadice					
**** - barva: 0100 - cihlově červená, 0200 - tm. hnědá, 0400 - šedá, 0429 - antracit, 0116 - červenohnědá					

Větrák dlouhý



Odvětrávací roura se stahovací maticí

- průměr 100 mm	KE8035-****	10ks	533,00	20,90	ks
Kompletní větrák se skládá z: taška, větrák, flex-hadice					
**** - barva: 0100 - cihlově červená, 0200 - tm. hnědá, 0400 - šedá, 0429 - antracit, 0116 - červenohnědá					

Venduct® dlouhá odvětrávací roura

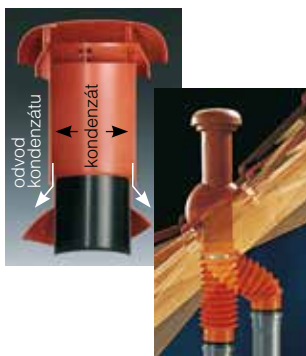

Řešení odvodu kondenzátu z těla komínu

- průměr 100 mm	KE8009-1-****	10ks	698,00	27,37	ks
**** - barva: 0100 - cihlově červená, 0200 - tm. hnědá, 0429 - antracit, 0247 - hnědá pro KE0520, 0450 - černá pro KE4001, 4002, 4003.					
Další barvy na dotaz.					

Anténní průchodka



pro všechny střešní tašky pro průměr 20 až 60mm	KE8033-****	10ks	357,00	14,00	ks
Komplet se skládá z: taška, průchodka					
**** - barva: 0100 - cihlově červená, 0200 - tm. hnědá, 0429 - antracit, 0450 - černá, 0247 - hnědá pro KE0520.					
Další barvy na dotaz.					

Venduct® adaptér pro turbokotel

- průměr 100 mm	KE8060-****	10 ks	628,00	24,63	ks
-----------------	-------------	-------	---------------	--------------	----

**** - barva - 0100 - červená, 0200 - hnědá, 0429 - antracit
0247 - hnědá pro KE0520, 0450 - černá pro KE4001, 4002, 4003.

- průměr 125/100 mm	KE8065-****	10 ks	628,00	24,63	ks
---------------------	-------------	-------	---------------	--------------	----

**** - barva - 0100 - červená, 0200 - hnědá, 0450 - černá

Venduct® univ. stř. průchodka - průměr 125 mm

- průměr 125 mm - červená	KE0500-0150	10 ks	891,00	34,94	ks
---------------------------	-------------	-------	---------------	--------------	----

- průměr 125 mm - hnědá	KE0500-0247	10 ks	891,00	34,94	ks
-------------------------	-------------	-------	---------------	--------------	----

- průměr 125 mm - antracit	KE0500-0429	10 ks	891,00	34,94	ks
----------------------------	-------------	-------	---------------	--------------	----

Příslušenství pro prostupové tašky - průměr 125 mm**Venduct® dlouhá odvětrací roura**

Použití



- průměr 125 mm - červená	KE0501-0150	10 ks	789,00	30,94	ks
---------------------------	-------------	-------	---------------	--------------	----

- průměr 125 mm - hnědá	KE0501-0247	10 ks	789,00	30,94	ks
-------------------------	-------------	-------	---------------	--------------	----

- průměr 125 mm - antracit	KE0501-0429	10 ks	789,00	30,94	ks
----------------------------	-------------	-------	---------------	--------------	----

Venduct® anténní nástavec

Použití



- průměr 125 mm - červená	KE0503-0150	10 ks	616,00	24,16	ks
---------------------------	-------------	-------	---------------	--------------	----

- průměr 125 mm - hnědá	KE0503-0247	10 ks	616,00	24,16	ks
-------------------------	-------------	-------	---------------	--------------	----

- průměr 125 mm - antracit	KE0503-0429	10 ks	616,00	24,16	ks
----------------------------	-------------	-------	---------------	--------------	----

Venduct® adaptér pro turbokotel

Použití

- průměr 125 mm - červená	KE0502-0150	10 ks	628,00	24,63	ks
---------------------------	-------------	-------	---------------	--------------	----

- průměr 125 mm - hnědá	KE0502-0247	10 ks	628,00	24,63	ks
-------------------------	-------------	-------	---------------	--------------	----

- průměr 125 mm - antracit	KE0502-0429	10 ks	628,00	24,63	ks
----------------------------	-------------	-------	---------------	--------------	----

Těsnící manžeta odvětrávací roury



Použití

235 x 310 mm - černá	KU8001	10ks	100,00	3,92	ks
----------------------	--------	------	---------------	-------------	----

Vhodné pro použití v kombinaci s univ. střešní průchodkou o průměru 100 nebo 125 mm.

Flex-hadice se spínacím páskem

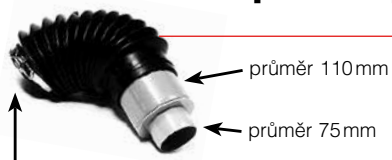

průměr 110mm

průměr 75mm

napojení u spínacího pásku 125 / 100 mm

Flex-hadice černá - 43 cm / 12 vln	KE8049	10ks	300,00	11,76	ks
Flex-hadice červená - 62 cm / 20 vln	KE8048	10ks	409,00	16,04	ks

SPECIÁLNÍ ODVĚTRÁVACÍ SETY

NOVINKA

Odvětrávací set – průměr 110 mm, 150 mm



pro plechové krytiny

nízký profil



vysoký profil



nejvyšší profil



pro betonové krytiny



* Všechny ceny jsou uvedené bez DPH.

VĚTRACÍ TAŠKY A HLAVICE

Venduct® - univerzální větrací taška

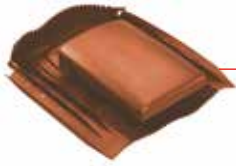

pro odvětrání střešního pláště (vhodné pro odvětrání pod solárními panely)
efektivní ventilační plocha 150 cm²

- červená	KG985434	10 ks	998,00	39,14	ks
- hnědá	KG985436	10 ks	998,00	39,14	ks
- antracit	KG985430	10 ks	998,00	39,14	ks

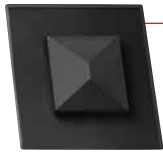
Větrací hlavice - Betternit a šindel Pro odvětrání střešního pláště 1 ks cca 10 - 12 m² plochy.

Square plus se zvýšenou teplotní a mechanickou odolností	KG0254-****	10 ks	498,00	19,53	ks
---	-------------	-------	---------------	--------------	----

**** - barva: 0100 - červená, 0200 - hnědá, 0450 - černá



MG - Hp 42.40	KG4240-****	10 ks	303,00	11,88	ks
----------------------	-------------	-------	---------------	--------------	----

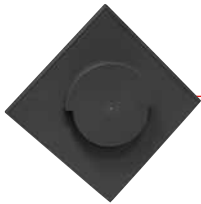

pro instalaci na koso

MG - Hp 42.40.1	KG4241-****	10 ks	303,00	11,88	ks
------------------------	-------------	-------	---------------	--------------	----

**** - barva: 0100 - cihlově červená, 0200 - tm. hnědá, 0402 - antracit, 2104 - červenohnědá

Větrací hlavice - Betternit a šindel Pro odvětrání střešního pláště



S 50.25

černá s mřížkou	4581200662	35 ks	215,00	8,78	ks
červená s mřížkou	4581400664	35 ks	225,00	9,18	ks



celoplastová

T2 - pro 3 tabulový pravoúhlý šindel	458150T201	10 ks	214,00	8,73	ks
T4 - pro šindel	458150T401	10 ks	216,00	8,82	ks
T5 - pro beronit a cembrit	458150T501	10 ks	236,00	9,63	ks

T2

pouze černá barva



T4

plastová s AL mřížkou

T2 AL - pro 3 tabulový pravoúhlý šindel	458150T202	10 ks	266,00	10,86	ks
T4 AL - pro šindel	458150T402	10 ks	266,00	10,86	ks
T5 AL - pro beronit a cembrit	458150T502	10 ks	296,00	12,08	ks

pouze černá barva



T5



T5 AL - pro beronit a cembrit - červená	458150T500	10 ks	398,00	16,24	ks
---	------------	-------	---------------	--------------	----

VENTILAČNÍ TURBÍNY LOMANCO

BIB - vnitřní osazení



Turbína:	101BIB12	1 ks	3 739,00	152,61	ks
komplet (hlavice + základna)	101BIB12c	1 ks	4 103,00	167,47	ks
NOVINKA barva: červená	101BIB12R	1 ks	3 900,00	159,18	ks
	101BIB14	1 ks	3 872,00	158,04	ks
	101BIB14c	1 ks	4 246,00	173,31	ks
barva: bronzově hnědá	101BIB14b	1 ks	3 690,00	150,61	ks
	101GT12	1 ks	3 330,00	135,92	ks
Samostatná hlavice:	101TIB12	1 ks	2 856,00	116,57	ks
	101TIB12c	1 ks	3 181,00	129,84	ks
	101TIB14	1 ks	3 406,00	139,02	ks
	101TIB14c	1 ks	3 767,00	153,76	ks
Hlavice:	101IB 8	1 ks	3 036,00	123,92	ks
Základna:	101VP8	1 ks	1 456,00	59,43	ks
Základna pozink - typizovaná pro všechny krytiny:	100VP8	1 ks	2 590,00	105,71	ks
Rozdvojka k ventilačním turbínám R14:	101R14	1 ks	3 852,00	157,22	ks



NOVINKA

Regulační klapky - ručně ovládané

K 8 (pro IB8)	101BIB8K	1 ks	730,00	29,80	ks
K 12 (pro BIB12)	101BIB12K	1 ks	1 002,00	40,90	ks
K 14 (pro BIB14)	101BIB14K	1 ks	1 213,00	49,51	ks

101BIB14b - barevná varianta se zvýhodněnou cenou

- označení 8 - otvor průměru 20,3 cm - materiál AL, bezbarvá
- označení 12 - otvor průměru 30,5 cm - materiál AL
- označení 14 - otvor průměru 35,6 cm - materiál AL

- označení c - barva: hnědá, černá
- GT 12 - pouze v pozinkovaném provedení

Turbína LOMANCO pracuje na principu pohybu vzduchu bez potřeby elektrické energie.

Tabulka pro výpočty odvětrání interiérů

Typ	rychlost větru 8 km / hod	rychlost větru 13 km / hod	rychlost větru 24 km / hod
BIB 12	590 m ³ / hod	930 m ³ / hod	1750 m ³ / hod
BIB 14	710 m ³ / hod	1200 m ³ / hod	2250 m ³ / hod
GT 12	590 m ³ / hod	930 m ³ / hod	1750 m ³ / hod
IB 8	165 m ³ / hod	295 m ³ / hod	565 m ³ / hod
TIB 12	590 m ³ / hod	930 m ³ / hod	1750 m ³ / hod
TIB 14	710 m ³ / hod	1200 m ³ / hod	2250 m ³ / hod

Tabulka pro výpočty odvětrání vzduchové mezery

Větraná plocha m ²	BIB 12	BIB 14	IB 8
0 - 90	2	2	3
90 - 140	2	2	6
140 - 185	3	2	9
185 - 230	4	3	12
230 - 275	4	3	12

Tabulka vstupních větracích prvků

Minimální vstupní plocha (cm² / 1 turbína)

Větraná plocha m ²	VT BIB 12	VT BIB 14	VT IB 8
0 - 90	1508	1508	1006
90 - 140	2346	2346	782
140 - 185	2067	3100	689
185 - 230	1927	2570	642
230 - 275	2305	3072	768

Základní vlastnosti:

- bezenergetické větrání prostor
- dlouhá životnost a bezhlučný chod
- větrání při sebemenším rozdílu teplot nebo vánku
- odolnost vůči rzi, odolnost silným větrům, bezúdržbový chod
- použití ve všech geografických oblastech
- snadná instalace na střechy od 0° - 45° (GT: 0° - 27°)

Použití:

- odvětrávání střešních plášťů
- odvětrávání půdních prostor a interiérů
- odvětrávání panelových domů (digestoře, sanitární zařízení...)
- odvětrávání průmyslových objektů

* Všechny ceny jsou uvedené bez DPH.



KOMÍNOVÉ STRÍŠKY A HLAVICE

Komínové hlavice ROTOWENT - nerezové provedení

Použití: vhodné i pro tuhá paliva

Nerez - Dragon:

průměr hrdla 150mm	1011042	1 ks	3 216,00	131,27	ks
průměr hrdla 200mm	1011043	1 ks	3 549,00	144,86	ks
průměr hrdla 250mm	1011040	1 ks	3 972,00	162,12	ks
průměr hrdla 300mm	1011041	1 ks	4 694,00	191,59	ks

Čtvercová základna - nerez - Dragon:

průměr hrdla 150mm	1011044	1 ks	3 216,00	131,27	ks
průměr hrdla 200mm	1011045	1 ks	3 549,00	144,86	ks
průměr hrdla 250mm	1011046	1 ks	3 972,00	162,12	ks
průměr hrdla 300mm	1011047	1 ks	4 694,00	191,59	ks

Komínové hlavice TURBOWENT - nerezové provedení

Použití: pouze pro plyn

Nerez:

průměr hrdla 150mm	1011013	1 ks	3 253,00	132,78	ks
průměr hrdla 200mm	1011014	1 ks	3 859,00	157,51	ks
průměr hrdla 250mm	1011016	1 ks	4 588,00	187,27	ks
průměr hrdla 300mm	1011015	1 ks	5 219,00	213,02	ks

Čtvercová základna - nerez:

průměr hrdla 150mm	1011023	1 ks	3 253,00	132,78	ks
průměr hrdla 200mm	1011024	1 ks	3 859,00	157,51	ks
průměr hrdla 250mm	1011026	1 ks	4 588,00	187,27	ks
průměr hrdla 300mm	1011025	1 ks	5 219,00	213,02	ks

Turbowent - Tulipán - nerez:

průměr hrdla 150mm	1011033	1 ks	3 418,00	139,51	ks
--------------------	---------	------	-----------------	---------------	----

Komínové mříže



černé provedení, pozink na dotaz

rozměr průřechu 150 x 150	16-01	1 ks	298,00	11,69	ks
rozměr průřechu 200 x 200	16-02	1 ks	339,00	13,29	ks
rozměr průřechu 250 x 250	16-03	1 ks	380,00	14,90	ks
rozměr průřechu 300 x 300	16-04	1 ks	421,00	16,51	ks

Komínové stříšky



nerezové provedení

průměr hrdla 100mm	15-01	1 ks	702,00	28,65	ks
průměr hrdla 110mm	15-02	1 ks	738,00	30,12	ks
průměr hrdla 120mm	15-03	1 ks	546,00	22,29	ks
průměr hrdla 130mm	15-04	1 ks	595,00	24,29	ks
průměr hrdla 140mm	15-05	1 ks	825,00	33,67	ks
průměr hrdla 150mm	15-06	1 ks	675,00	27,55	ks
průměr hrdla 160mm	15-07	1 ks	927,00	37,84	ks
průměr hrdla 200mm	15-08	1 ks	916,00	37,39	ks
průměr hrdla 250mm	15-09	1 ks	1 491,00	60,86	ks

PROSTUPY PRO PLECHOVÉ KRYTINY

Prostupové manžety pro plechové tvarované krytiny

Pro utěsnění prostupů na plechových střeších

nedělené - z EPDM odolné vůči UV záření



DEKTITE Sq. DFE - 1 (0 - 35mm) 99 x 99	455790001	1 ks	228,00	9,31	ks
DEKTITE Sq. DFE - 2 (5 - 55mm) 137 x 137	455790002	1 ks	276,00	11,27	ks
DEKTITE Sq. DFE - 3 (50 - 70mm) 178 x 178	455790003	1 ks	326,00	13,31	ks
DEKTITE Sq. DFE - 4 (5 - 120mm) 218 x 218	455790004	1 ks	483,00	19,71	ks
DEKTITE Sq. DFE - 5 (110 - 170mm) 284 x 284	455790005	1 ks	640,00	26,12	ks
DEKTITE Sq. DFE - 6 (160 - 220mm) 365 x 365	455790006	1 ks	1 035,00	42,24	ks
DEKTITE Sq. DFE - 7 (160 - 300mm) 453 x 453	455790007	1 ks	1 380,00	56,33	ks
DEKTITE Sq. DFE - 8 (290 - 440mm) 581 x 581	455790008	1 ks	2 398,00	97,88	ks



DEKTITE Sq. DFE - 1 (0 - 35mm) + mont. sada	455790011	1 ks	460,00	18,78	ks
DEKTITE Sq. DFE - 2 (5 - 55mm) + mont. sada	455790012	1 ks	512,00	20,90	ks
DEKTITE Sq. DFE - 3 (50 - 70mm) + mont. sada	455790013	1 ks	588,00	24,00	ks
DEKTITE Sq. DFE - 4 (5 - 120mm) + mont. sada	455790014	1 ks	776,00	31,67	ks
DEKTITE Sq. DFE - 5 (110 - 170mm) + mont. sada	455790015	1 ks	976,00	39,84	ks
DEKTITE Sq. DFE - 6 (160 - 220mm) + mont. sada	455790016	1 ks	1 450,00	59,18	ks
DEKTITE Sq. DFE - 7 (160 - 330mm) + mont. sada	455790017	1 ks	1 906,00	77,80	ks
DEKTITE Sq. DFE - 8 (290 - 440mm) + mont. sada	455790018	1 ks	2 996,00	122,29	ks



dělené - z EPDM odolné vůči UV záření

DEKTITE Retrofit RF 801 (020-070mm 12,80)	455020070	1 ks	628,00	25,63	ks
DEKTITE Retrofit RF 802 (050-185mm 19,80)	455050185	1 ks	1 254,00	51,18	ks
DEKTITE Retrofit RF 803 (085-255mm 25,80)	455085255	1 ks	2 092,00	85,39	ks

Ostatní typy prostupových manžet na dotaz

VĚTRACÍ PÁSY HŘEBENE A NÁROŽÍ



Univerzální pás TOP-ROLL k intenzivnímu větrání hřebene a nároží, průřez větrání 145 cm² / m



Hliníkový - délka 5000 mm - samolepicí

šířka 210 mm	KR1210-****	20 bm	172,00	6,75	m
šířka 310 mm	KR1310-****	20 bm	199,00	7,80	m
šířka 350 mm	KR1350-****	20 bm	253,00	9,92	m
šířka 390 mm	KR1390-****	20 bm	303,00	11,88	m

**** - barva - 0100 - červená, 0200 - hnědá, 0402 - černá, 0253 - červenohnědá (pouze pro š. 310mm)

Univerzální pás VP-S 310 k intenzivnímu větrání hřebene a nároží



Hliníkový - délka 5000 mm - samolepicí

šířka 310 mm	VPS310-****	20 bm	138,00	5,63	m
--------------	-------------	-------	---------------	-------------	---

**** - barva - 0100 - červená, 0200 - hnědá, 0402 - černá

Univerzální pás VentOtec - hliníkový k intenzivnímu větrání hřebene a nároží, délka 5000 mm - samolepicí



šířka 210 mm	KR3210-01-****	20 bm	139,00	5,45	m
šířka 310 mm	KR3310-01-****	20 bm	158,00	6,20	m

**** - barva - 0100 - červená, 0200 - hnědá, 0402 - černá, 0253 - červenohnědá (pouze pro š. 310mm)

Univerzální pás Vental air celohliníkový k intenzivnímu větrání hřebene a nároží



délka 5000 mm - samolepicí

šířka 310 mm	KR4710-****	20 bm	179,00	7,02	m
šířka 370 mm	KR4770-****	20 bm	199,00	7,80	m

**** - barva - 0100 - červená, 0200 - hnědá, 0402 - černá

Doporučené použití pásu TOP-ROLL, VP-S 310, VentOtec, Vental air

210 - bobrovka, šindel, **Cembrit** - Betternit, **TONDACH** - hřebenáč nosový

295 - betonové krytiny, **TONDACH** - hřebenáč polodrážkový š. 18 cm, hřebenáč větrací č. 4, hřebenáč hladký

310 - betonové krytiny, **TONDACH** - hřebenáč drážkový, hřebenáč drážkový š. 21 cm, hřebenáč větrací č. 5

390 - **TONDACH** hřebenáč drážkový š. 26 cm

Větrací pásy s kartáčem

k intenzivnímu větrání hřebene a nároží, průřez větrání 130 cm² / m
pro instalaci hřebene i nároží na sucho



Větrací pásy Standard

nosná šířka **200 mm**, délka 1000 mm

60 mm kartáčová lišta	KR0500-****	30 ks	176,00	7,18	ks
75 mm kartáčová lišta	KR0505-****	20 ks	176,00	7,18	ks

Pro: **Mediterran, Bramac, KB Blok, Cembrit** (hřebenáč 230mm)

- TONDACH** - hřebenáč drážkový
 - hřebenáč drážkový š. **21 cm**
 - hřebenáč drážkový š. **26 cm**
 - hřebenáč větrací č. **5**

Větrací pásy Univerzál

nosná šířka **175 mm**, délka 1000 mm

60 mm kartáčová lišta	KR0510-****	30 ks	176,00	7,18	ks
75 mm kartáčová lišta	KR0515-****	20 ks	176,00	7,18	ks

Pro: **KM Beta, Besk, Betonpres**

- TONDACH** - hřebenáč polodrážkový š. **18 cm**
 - hřebenáč větrací č. **4**
 - hřebenáč hladký

Větrací pás Speciál

nosná šířka **120 mm**, délka 1000 mm

50 mm kartáčová lišta	KR0556-****	30 ks	176,00	7,18	ks
75 mm kartáčová lišta	KR0555-****	20 ks	176,00	7,18	ks

Pro: bobrovku

TONDACH - hřebenáč nosový

Cembrit - hřebenáč 120mm

pro instalaci hřebene i nároží na sucho

**** - barva: 0100 - červená, 0200 - hnědá, 0450 - černá

Větrací pásy pro bobrovky s břitem



Délka 1000 mm

45 mm břit PVC	KR0541-0100	30 ks	68,00	2,78	ks
----------------	-------------	-------	--------------	-------------	----

barva - **červená**

pro instalaci hřebene i nároží na sucho

Větrací pás hřebene - šindel RM



větrací pás délka 122 cm šíře 29,5 cm	458150122RM	10 ks	418,00	17,06	ks
--	-------------	-------	---------------	--------------	----

pouze černá barva

PŘÍSLUŠENSTVÍ PRO VĚTRÁNÍ HŘEBENE A OKAPOVÉ HRANY

Uzávěra hřebene



PVC

**** - 0100 - červená, 0200 - hnědá, 0450 - černá	KR0208-****	25 ks	19,00	0,75	ks
--	-------------	-------	--------------	-------------	----

hliník

1. str. cihl. červ. / 2. str. tm. hnědá	KR0207-01	50 ks	28,00	1,10	ks
--	-----------	-------	--------------	-------------	----

Ochranná větr. mřížka 2000 univerzální



s hřebenem

1000 / 60mm

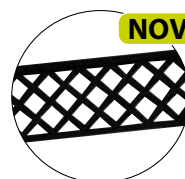

NOVINKA

bez hřebene

pro profil. krytiny - s hřebenem	KR0057-****	50 ks	39,00	1,53	ks
pro rovné krytiny - bez hřebene	KR0058-****	100 ks	36,00	1,41	ks

**** - barva: 0100 - červená, 0402 - černá

Ochranná větr. mřížka jednoduchá

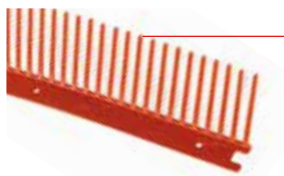

1000 / 60mm	4757*100060	200 ks	15,00	0,59	ks
1000 / 110mm	4757*100110	150 ks	20,00	0,78	ks

* - barva: 4 - červená, 5 - černá

Větrací profil úhlový pro ploché krytiny



Délka 2500 mm

30 / 50 mm	4591*30050250	50m	24,00	0,94	m
30 / 90 mm	4591*30090250	50m	33,00	1,29	m

* - barva: 4 - červená, 5 - černá, 6 - hnědá

50 / 70 mm - červený	KP3329-0100	50m	33,00	1,29	m
----------------------	-------------	-----	--------------	-------------	---

Ochranný pás proti ptákům PVC



Větrací průřez 60 %, délka pásu 5 m

šířka 50 mm	KP5050-****-50	240 m	16,40	0,64	m
šířka 80 mm	KP5080-****-50	120 m	17,00	0,67	m
šířka 100 mm	KP5100-****-50	120 m	17,90	0,70	m
šířka 150 mm	KP5150-****-50	120 m	31,50	1,24	m
šířka 180 mm	KP5180-****-50	120 m	38,70	1,52	m

**** - barva: 0115 - červená, 0200 - hnědá, 0450 - černá, 0900 - bílá

Délka pásu v roli - VE 60m

šířka 80 mm	KP6080-****-600	role 60 m	1 116,00	43,76	role
šířka 100 mm	KP6100-****-600	role 60 m	1 176,00	46,12	role

**** - barva: 0115 - červená, 0200 - hnědá, 0450 - černá, 0900 - bílá

Ochranný pás proti ptákům AL

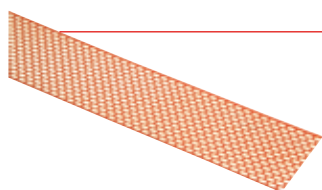

Oboustranně barvený AL - délka pásu 2,5 m

šířka 50 mm	4801*0050AL	50 m	60,00	2,35	m
šířka 80 mm	4801*0080AL	50 m	86,00	3,37	m
šířka 100 mm	4801*0100AL	50 m	104,00	4,08	m
šířka 120 mm	4801*0120AL	50 m	112,00	4,39	m

* - barva: 4 - červená/hnědá, 5 - antracit/bílá

Přírodní AL - délka pásu 2,5 m

šířka 50 mm	480100050AL	50 m	46,00	1,80	m
šířka 80 mm	480100080AL	50 m	67,00	2,63	m
šířka 100 mm	480100100AL	50 m	82,00	3,22	m
šířka 120 mm	480100120AL	50 m	91,00	3,57	m



Přírodní AL - délka pásu v roli - VE 60m

šířka 50 mm	48010005ALVE	role 60 m	2 520,00	99,00	role
šířka 80 mm	48010008ALVE	role 60 m	3 720,00	145,80	role
šířka 100 mm	48010010ALVE	role 60 m	4 500,00	176,40	role



OCHRANNÉ PRVKY

Pás s trny proti ptákům

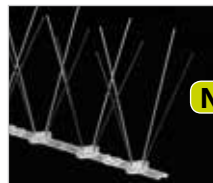

NOVINKA



NOVINKA

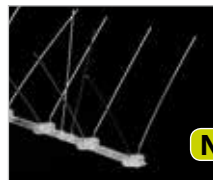

NOVINKA

nerez / nerez délka 1000 mm	BOC15-1673	25 ks	290,00	11,37	ks
polykarbonát / nerez typ 100, délka 500 mm	BOC15-1672	100 ks	138,00	5,41	ks
polykarbonát / nerez typ 103, délka 500 mm	BO-103	100 ks	120,00	4,71	ks
polykarbonát / nerez typ 104, délka 500 mm	BO-104	100 ks	120,00	4,71	ks
polykarbonát / nerez typ 106, délka 500 mm	BO-106	100 ks	138,00	5,41	ks

Okapový zachycovač listů

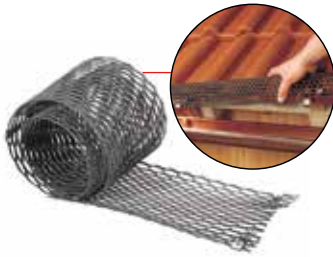

materiál: polyetylen
délka 2000mm / role

šířka 180mm - hnědá	KR0076-0200	12 bm	165,00	6,47	m
šířka 180mm - přírodní (světle šedá)	KR0076-0401	12 bm	165,00	6,47	m
šířka 280mm - hnědá	KR0077-0200	12 bm	178,00	6,98	m
šířka 280mm - přírodní (světle šedá)	KR0077-0401	12 bm	178,00	6,98	m

TĚSNÍCÍ PÁSY

Těsnící pás Easy-Form®



flexibilní těsnící pás - **hliník/butyl**; **roztahitelnost pásu +60%**

šíře 250 mm	KW0250-05-****	5 m role	283,00	11,10	m
šíře 300 mm	KW0300-05-****	5 m role	312,00	12,24	m
šíře 450 mm	KW0450-05-****	5 m role	514,00	20,16	m

**** - barva: 0154 - cihl. červená, 0469 - antracit, 0248 - hnědá, 0470 - šedá, 0450 - černá

Univerzální AL streč páska

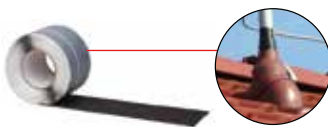

pro vodotěsné utěsnění prostupů ve střešním plášti

90mm 10m/role šedá	KW0090	10 m role	92,00	3,61	m
--------------------	--------	-----------	--------------	-------------	---

Těsnící pás Top-flex



pás - **olovo/butyl**; s výbornou tvarovatelností a trvanlivostí

šíře 300 mm	4496*01	5 m role	368,00	14,43	m
--------------------	---------	----------	---------------	--------------	---

* - barva: 4 - cihl. červená, 5 - antracit, 6 - hnědá

pás - **hliník/butyl**; s výbornou tvarovatelností a trvanlivostí

šíře 300 mm	4497*01	5 m role	228,00	8,94	m
--------------------	---------	----------	---------------	-------------	---

* - barva: 4 - cihl. červená, 5 - antracit, 6 - hnědá

Těsnící pás



samolepicí, šíře **300 mm** - materiál **hliník/bitumen**

66*	10m / role	166,00	6,78	m
-----	------------	---------------	-------------	---

* - barva: 0 - hliník, 2 - cihl. červená, 4 - měď. červená, 5 - tm. hnědá, 7 - čoko. hnědá

samolepicí, šíře **100 mm** - materiál **hliník/bitumen**

66*/10	10m / role	59,00	2,41	m
--------	------------	--------------	-------------	---

* - barva: 0 - hliník, 2 - cihl. červená, 4 - měď. červená, 5 - tm. hnědá, 7 - čoko. hnědá

Příslušenství k těsnícím pásům

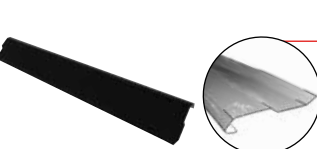

Zakončovací lišta pro těsnící pásy

materiál hliník 2000 / 80mm	4496*66	40m	59,00	2,31	m
-----------------------------	---------	-----	--------------	-------------	---

* - barva: 4 - červená, 5 - antracit, 6 - hnědá

Zakončovací lišta pro těsnící pás Easy-Form®

materiál hliník 2400 / 60mm	KW0005	20ks	179,00	7,02	ks
-----------------------------	--------	------	---------------	-------------	----

* Všechny ceny jsou uvedené bez DPH.



Označení výrobku	Číslo výrobku	Prodej. balení	Cena v Kč* pro ČR	Cena v EUR* pro SK	Cena za
Zatloukáč hmoždinka - hmoždinka, šroub - KEW (galv. pozink.)					
ND 6 x 35 mm	19112060035	50 ks	79,00	3,22	100 ks
ND 6 x 40 mm	19112060040	50 ks	99,00	4,04	100 ks
ND 6 x 50 mm	19112060050	50 ks	122,00	4,98	100 ks
ND 6 x 60 mm	19112060060	50 ks	142,00	5,80	100 ks
ND 6 x 80 mm	19112060080	50 ks	190,00	7,76	100 ks
ND 8 x 60 mm	19112080060	50 ks	268,00	10,94	100 ks
ND 8 x 80 mm	19112080080	50 ks	275,00	11,22	100 ks
ND 8 x 100 mm	19112080100	50 ks	310,00	12,65	100 ks
ND 8 x 120 mm	19112080120	50 ks	472,00	19,27	100 ks

ŘEŠENÍ ÚŽLABÍ

Pás úžlabí



hliník lakovaný - podélně profilovaný

2000 x 500 mm	4792*2000500	10 ks	459,00	18,00	ks
---------------	--------------	-------	---------------	--------------	----

* - barva: 4 - červená, 5 - antracit, 6 - hnědá

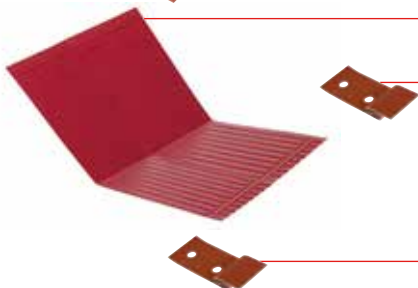

hliník oboustranně lakovaný - příčně profilovaný

1600 x 500 mm	4793*1600500	10 ks	388,00	15,22	ks
---------------	--------------	-------	---------------	--------------	----

6 ks přichytek na 1 ks úžlabí v ceně

* - barva: 4 - červená, 5 - antracit, 6 - hnědá
- pro variantu 1600 x 500 mm 8 - višňová

přichytka úžlabí	4792*00	1000 ks	1,60	0,06	ks
------------------	---------	---------	-------------	-------------	----

* - barva: 4 - červená, 5 - antracit, 6 - hnědá

Těsnící pás úžlabí



materiál: polyuretan

samolepicí, délka / výška / šířka

1000 / 50 / 30 mm	4619*1000050	100 ks	18,20	0,74	ks
1000 / 60 / 30 mm	4619*1000060	100 ks	18,20	0,74	ks
1000 / 75 / 30 mm	4619*1000075	70 ks	28,00	1,14	ks

* - barva: 4 - červená, 5 - antracit



materiál: polyetylen **se zvýšenou tepelnou odolností 90°C**

samolepicí, délka / výška / šířka

PE1+ 1000 / 60 / 20 mm	461952000061	100 ks	29,00	1,18	ks
------------------------	--------------	--------	--------------	-------------	----

NOVINKA

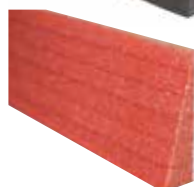

materiál: polyetylen

samolepicí, délka / výška / šířka

PE2 1000 / 50 / 20 mm	4619*3000050	100 ks	23,30	0,95	ks
PE2 1000 / 60 / 20 mm	4619*3000060	100 ks	23,30	0,95	ks
PE2 1000 / 75 / 20 mm	4619*3000075	70 ks	32,00	1,31	ks

* - barva: 4 - červená, 5 - antracit

pás PE2 - záruka na UV stabilitu 5 let, nasákavost < 1% / 24 hod.

UPEVNĚNÍ OKAPOVÝCH SVODŮ

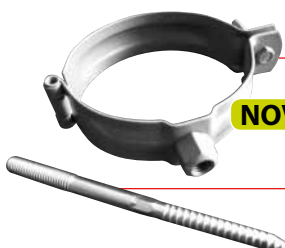

NOVINKA

Šroubovací objímka k upevnění okapových svodů, M10, průměr 100mm

pozink	OS1001000	25 ks	85,00	3,33	1 ks
barva	OS100100*	25 ks	99,00	3,88	1 ks

Šroubovací trn k objímce, M10, délka 200mm

pozink	OT2001000	25 ks	12,00	0,47	1 ks
--------	-----------	-------	--------------	-------------	------

Řešení upevnění okapových svodů v systémech ETICS – viz strana 84.

UPEVNŮVACÍ PRVKY

Držák hřebenových latí



s hřebem

žárový pozink

držák s hřebem 30/180mm	180030	100 ks	22,00	0,86	ks
držák s hřebem 30/210mm	210030	100 ks	22,00	0,86	ks
držák s hřebem 30/230mm	230030	100 ks	22,00	0,86	ks
držák s hřebem 30/260mm	260030	100 ks	25,00	0,98	ks
držák s hřebem 30/310mm	310030	100 ks	27,00	1,06	ks

držák s hřebem 40/180mm	180040	100 ks	23,00	0,90	ks
držák s hřebem 40/210mm	210040	100 ks	23,00	0,90	ks
držák s hřebem 40/230mm	230040	100 ks	23,00	0,90	ks
držák s hřebem 40/260mm	260040	100 ks	26,00	1,02	ks
držák s hřebem 40/310mm	310040	100 ks	28,00	1,10	ks

držák s hřebem 50/180mm	180050	100 ks	24,00	0,94	ks
držák s hřebem 50/210mm	210050	100 ks	24,00	0,94	ks
držák s hřebem 50/230mm	230050	100 ks	24,00	0,94	ks
držák s hřebem 50/260mm	260050	50 ks	28,00	1,10	ks
držák s hřebem 50/310mm	310050	50 ks	29,00	1,14	ks

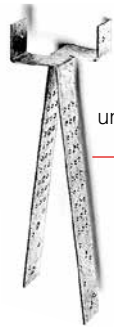

univerzální

Univ. držák hř. / nár. latí

držák hřeb. a nár. latě 30mm	KR0048	25 ks	19,00	0,75	ks
držák hřeb. a nár. latě 40mm	KR0053	25 ks	19,00	0,75	ks
držák hřeb. a nár. latě 50mm	KR0049	25 ks	19,00	0,75	ks

Šroubovitý hřebík



pro připevnění koncového a rozdělovacího hřebenáče s navlečenou podložkou, žárově pozink.

hřebík šroub. 3,8x105	KB0004-****	100 ks	366,00	14,35	100 ks
hřebík šroub. 3,8x120	KB0005-****	100 ks	408,00	16,00	100 ks

**** - barva: 0100 - červená, 0200 - hnědá, 0450 - antracit (pouze pro KB0005)

Šroub se závitem



NOVINKA

pro připevnění koncového a rozdělovacího hřebenáče s navlečenou podložkou, žárově pozink

5x110	KB0050-****	100 ks	1 300,00	50,98	100 ks
-------	-------------	--------	-----------------	--------------	--------

**** - barva: 0100 - červená, 0200 - hnědá, 0402 - černá

Šroub hřebenový



NOVINKA

pro připevnění koncového a rozdělovacího hřebenáče s integrovaným těsněním z EPDM

pozink, 6,5x130	3515675608	100 ks	1 750,00	71,43	100 ks
neroz, 6,5x130	3515675400	100 ks	3 560,00	145,31	100 ks

PVC krytka hřeben. šroubu	828****700	500 ks	105,00	4,29	100 ks
---------------------------	------------	--------	---------------	-------------	--------

**** - barva: 7016 - antracitová šed, 8012 - hnědočervená.

Další barvy na dotaz.

Označení výrobku

Číslo výrobku

Prodej. balení

 Cena v Kč*
pro ČR

 Cena v EUR*
pro SK

Cena za



Přichytka hřebenáčů – betonový hřebenáč



Besk, KB Blok, Betonpres

- hnědá	KR0213-0200	50 ks	6,30	0,25	ks
- cihl. červená	KR0213-0100	50 ks	6,30	0,25	ks
- černá	KR0213-0450	50 ks	6,30	0,25	ks



Mediterran, KM Beta, Bramac - silnější varianta

- hnědá	KR0203-1-0200	50 ks	6,30	0,25	ks
- cihl. červená	KR0203-1-0100	50 ks	6,30	0,25	ks



Mediterran, KM Beta, Bramac - slabší varianta

- hnědá	KR0203-0200	50 ks	5,40	0,21	ks
- cihl. červená	KR0203-0100	50 ks	5,40	0,21	ks
- černá	KR0203-0450	50 ks	5,40	0,21	ks

Přichytka hřebenáčů – pálený hřebenáč



TONDACH - hřebenáč drážkový - š. 26 cm

- hnědá	KR0232-0200	50 ks	5,30	0,21	ks
- cihl. červená	KR0232-0100	50 ks	5,30	0,21	ks



TONDACH Šlapanice - hřebenáč drážkový - š. 21 cm

- hnědá	KR0206-0200	50 ks	5,30	0,21	ks
- cihl. červená	KR0206-0100	50 ks	5,30	0,21	ks



TONDACH - hřebenáč hladký - rakouská bobrovka

- černá	47009833-2	50 ks	7,70	0,30	ks
- hnědá	47009835-2	50 ks	7,70	0,30	ks
- cihl. červená	47009836-2	50 ks	7,70	0,30	ks

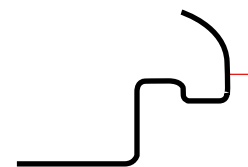

TONDACH - hřebenáč drážkový - š. 21 cm, š. 26 cm; polodrážkový - š. 18 cm

- černá	470J0133-2	50 ks	7,70	0,30	ks
- hnědá	470J0135-2	50 ks	7,70	0,30	ks
- cihl. červená	470J0136-2	50 ks	7,70	0,30	ks



CEMBRIT - hřebenáč velký

- hnědá	KR0250-0200	50 ks	7,40	0,29	ks
- cihl. červená	KR0250-0100	50 ks	7,40	0,29	ks

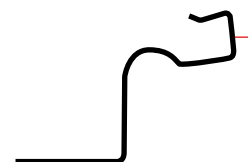

RÖBEN

- černá	KR0286-1-0450	50 ks	6,30	0,25	ks
- hnědá	KR0286-1-0200	50 ks	6,30	0,25	ks
- cihl. červená	KR0286-1-0100	50 ks	6,30	0,25	ks

* Všechny ceny jsou uvedené bez DPH.

Přichytka tašky

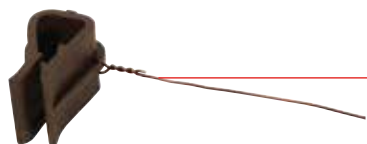

přichytka řezaných tašek	0604000	100 ks	8,20	0,33	ks
--------------------------	---------	--------	-------------	-------------	----

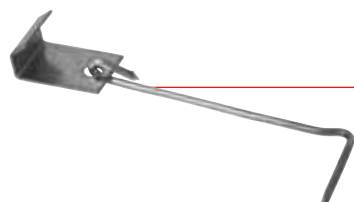

přichytka řezaných tašek nerez	KR0156	50 ks	15,00	0,59	ks
--------------------------------	--------	-------	--------------	-------------	----

pro: **Mediterran, Besk, KM Beta, Bramac, KB Blok, Betonpres**typ č. 2
- 80mm

KR8304	100 ks	1,40	0,05	ks
--------	--------	-------------	-------------	----



pro: pálené krytiny

boční 409TRU, TRF 12, TRF 14 Varia,
Brněnka 14, Hranice 11,
Polka 13 65 x 48mm

KR8309	250 ks	4,20	0,16	ks
--------	--------	-------------	-------------	----



pro: pálené krytiny

bočně-hlavová **416**

Románská 12, Jirčanka 13

KR8307	100 ks	4,50	0,18	ks
--------	--------	-------------	-------------	----



pro: bobrovku (na lať 30 x 50mm)

415 C

30 / 80 x 53mm

KR8313	100 ks	8,50	0,33	ks
--------	--------	-------------	-------------	----

PŘÍSLUŠENSTVÍ PRO MONTÁŽ PROFILOVANÝCH STŘECH

Rozpěrka



š / v

Profil 70 / 18mm	KR0083	100 ks	95,00	3,73	100 ks
Profil 76 / 18mm	KR0082	100 ks	190,00	7,45	100 ks
Profil 130 / 30mm	KR0080	50 ks	365,00	14,31	100 ks

pro prodloužení a uchycení vlnité krytiny

Distanční rozpěrný set DSH



pro uchycení vlnitých a trapezových profilů (do výšky 18mm) s integrovaným těsněním z EPDM

set DSH	614658	100 ks	1 450,00	59,18	100 ks
---------	--------	--------	-----------------	--------------	--------

vrták stupňovitý pro set DSH

NOVINKA

materiál HSS ocel	615006	1 ks	285,00	11,63	1 ks
-------------------	--------	------	---------------	--------------	------

Kaloty pro montáž profilovaných plechů v horní vlně



určeno pro - upevnění trapézových plechů
- upevnění sendvičových panelů

Označení výrobku	Číslo výrobku	Prodej. balení	Cena v Kč* pro ČR	Cena v EUR* pro SK	Cena za
EJOT-ORKAN-Kalotte 21-16 Alu -blank	B3046600110	500 ks	7,90	0,32	ks
EJOT-ORKAN-Kalotte 26-27 Alu -blank	B3047000110	500 ks	8,90	0,36	ks
EJOT-ORKAN-Kalotte 32-25 Alu -RAL 7035	B3053124075	500 ks	14,50	0,59	ks
EJOT-ORKAN-Kalotte 41-16 Alu -blank	B3046200110	500 ks	10,00	0,41	ks
EJOT-ORKAN-Kalotte 41-32 Alu -blank	B3049284129	500 ks	9,90	0,40	ks
EJOT-ORKAN-Kalotte 41-32 Alu -RAL 9002	B3049282119	500 ks	10,50	0,43	ks
EJOT-ORKAN-Kalotte 41-32 Alu -RAL 9006	B3049284119	500 ks	10,50	0,43	ks
EJOT-ORKAN-Kalotte 53-36 Alu -blank	B3055336000	400 ks	12,20	0,50	ks



určeno pro - upevnění vlnitých profilů
- upevnění sendvičových panelů s vlnitým profilem

Označení výrobku	Číslo výrobku	Prodej. balení	Cena v Kč* pro ČR	Cena v EUR* pro SK	Cena za
EJOT-ORKAN-Kalotte W24 Alu -blank	B3047700110	500 ks	8,30	0,34	ks

Ostatní typy kalot na dotaz.

Samovrtný šroub pro montáž kalot

- zušlechťená pozinkovaná ocel s antikorozní povrchovou úpravou Climadur
- navléknutá těsnící podložka z pozinkované oceli

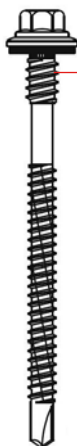

JT2-D-6H-5,5

určeno pro - upevnění sendvičových panelů na ocelové nosné konstrukce tl. 1,5 - 5 mm

Označení výrobku	Číslo výrobku	Prodej. balení	Cena v Kč* pro ČR	Cena v EUR* pro SK	Cena za
EJOT-SAPHIR JT2-D-6H- 5,5x62 -V16 samovrt.	B3553421674	250 ks	670,00	27,35	100ks
EJOT-SAPHIR JT2-D-6H- 5,5x82 -V16 samovrt.	B3553621674	200 ks	1 018,00	41,55	100ks
EJOT-SAPHIR JT2-D-6H- 5,5x102 -V16 samovrt.	B3553821674	200 ks	1 115,00	45,51	100ks
EJOT-SAPHIR JT2-D-6H- 5,5x122 -V16 samovrt.	B3557021674	150 ks	1 366,00	55,76	100ks
EJOT-SAPHIR JT2-D-6H- 5,5x152 -V16 samovrt.	B3555921674	150 ks	1 575,00	64,29	100ks
EJOT-SAPHIR JT2-D-6H- 5,5x172 -V16 samovrt.	B3556421674	100 ks	2 049,00	83,63	100ks



JT2-D-12H-5,5

určeno pro - upevnění sendvičových panelů na ocelové nosné konstrukce tl. 3 - 12 mm



Ostatní typy šroubů z katalogu EJOT DWS na dotaz

Tabulka pro výběr vhodné kaloty

výrobce	výrobní označení profilu	typ kaloty ORKAN
ALCAN	20 / 125	41 - 32
	30 / 153	26 - 27
	Wellprofil 18 / 76	W 24
ALUBEL	alubel 28	41 - 32
	alubel 40	41 - 32
Aludach	Alutech 60	26 - 27
MITAL	35 / 207	41 - 32
	39 / 333T	26 - 27
	40 / 183; 183 SR	41 - 16
	59 / 210	26 - 15
	77 / 301	41 - 32
	85 / 325	41 - 32
	AL 40 / 183	41 - 16
	AL 45 / 150; 150 S	26 - 27
	37 / 193 E (Nerez)	26 - 27
	Ondatherm 1001 TS	26 - 27
	Wellprofil 18 / 76	W 24
BALEX METAL	TR 55.235.940	41 - 32
BIEBER	35 / 207	41 - 32
	40 / 183; 183 S	41 - 16
BRUCHA	DP 72; 82; 102	26 - 15
	DP 122; 142	26 - 15
corus-Gruppe (HOOGOVS)	TR 45 / 150	26 - 27
	Wellprofil 18 / 76	W 24
corus-Gruppe (MONTANA)	SP 26	41 - 32
	SP 35	41 - 32
	SP 40	41 - 16
	SP 45	41 - 32
	SP 80	41 - 16
CSB	CSB 35	41 - 32
	CSB 40	41 - 16
DS Stahlprofil ems	Sinus 18 / 75	W 24
	PD 6 78; 98	41 - 32
	PD 6 118	41 - 32
	PD 5 60; 80	41 - 32
FISCHER	PD 5 100; 120	41 - 32
	35 - 207 neu	41 - 32
	40 - 183 neu	41 - 16
	50 - 250 neu	55 - 32
PROGE	85 - 280 neu	41 - 32
	40 / 183; 183 S	41 - 16
	90 / 305	41 - 32
	45 / 333	32 - 25
	TL 75; 95; 115	41 - 32
	DL 70; 80; 100	41 - 32
SAB	DL 129; 140	41 - 32
	35 / 1035	41 - 32
	40 / 915	41 - 16
	89 / 915	41 - 32
SCS SCANWALL	Wellprofil 18 / 998	W 24
	ASJ 35	41 - 32
	ASJ 40	41 - 16
SOLLAC	ASJ 40/3	41 - 16
	Ondatherm 101	41 - 16
SIDAL	TS 1004	26 - 27

výrobce	výrobní označení profilu	typ kaloty ORKAN
FISCHER	ISOTHERM DL 70 - 140	41 - 32
	Wellprofil Sinus 18	W 24
	Wellprofil Sinus 27	W 24
Thyssen-Krupp- Hoesch Bausysteme	T 35.1	41 - 39
	T 40.1	41 - 16
	T 50.1	55 - 32
	TL 75; TL 95; TL 115	41 - 32
LUXMETALL	LM 40 250 1000 A	26 - 27
KINGSPAN	KS 1000 RW	32 - 25
	30 / 65; 40 / 75; 50 / 85	32 - 25
	60 / 95; 80 / 115	32 - 25
KLÖCKNER	100 / 135	32 - 25
	35 / 1035	41 - 32
	40 / 915	41 - 16
KRAHL & PARTNER	35 / 207	41 - 32
	40 / 183	41 - 16
LINDAB	LP 35	41 - 32
	LP 40	41 - 16
MÜNKER	M 40 / 183	41 - 16
	M 50 / 250	55 - 32
O-METALL	32.250	41 - 32
	35.200	26 - 27
	Wellprofil 18 / 76	W 24
SALZGITTER-AG (PEINE)	P-S 35	41 - 32
	P-S 40; 40 S	41 - 16
	P-S 85	41 - 32
PFLAUM & SÖHNE	40 / 183	41 - 16
	40 / 250	26 - 27
	Wellprofil 18 / 76	W 24
	Aluform	Aluform 45 / 150
System-Technik GmbH & Co.KG	Alutherm DT 900	26 - 27
	Wellprofil 18 / 76	W 24
PP-Profilpartner (Maas; Procural; Ferroval; Laukien)	35 / 207	41 - 32
	45 / 150	26 - 27
	45 / 333 S	26 - 27
	Wellprofil W 18 / 76	W 24
ROMAKOWSKI	D 82; 102; 122; 142	26 - 15
	(ST/AL)	
SSK	40 / 183 T	41 - 16
	45 / 150 (ST/AL)	26 - 27
	59 / 210 S	26 - 15
	39 / 333 T	26 - 27
	85 / 325	41 - 32
	1001 TS	26 - 27
	Wellprofil 18 / 76 T	W 24
Wellprofil 17 / 76 S	W 24	
TRIMO	SNV 60; 80; 100; 120	26 - 27
Weckmann	W - 1 / 1064	W 24
WURZER	WU 20 / 125	41 - 32
	WU 35 / 207	41 - 32
	WU 40 / 183	41 - 16
	WU 80 / 307	41 - 32
	WU 50 / 250	55 - 32
VIKAM	TR 40S / 160	53 - 36
	W 18 / 76	W 24

PROTISNĚHOVÉ HÁKY

Pozinkovaný ocelový plech v dále uvedených barvách nebo v mědi.

Typ A



A 400 pro Betternit a šindel na bednění

antracit	1740011	100 ks	23,00	0,90	ks
hnědá	1740012	100 ks	23,00	0,90	ks
cihlově červená	1740014	100 ks	23,00	0,90	ks
červenohnědá	1740019	100 ks	23,00	0,90	ks
měď	1740015	100 ks	na dotaz	na dotaz	ks



A 300

měď	90600232	100 ks	na dotaz	na dotaz	ks
-----	----------	--------	-----------------	-----------------	----



A 230 pro plechovou tvarovanou krytinu

antracit	1723001	100 ks	26,00	1,06	ks
hnědá	1723002	100 ks	26,00	1,06	ks
cihlově červená	1723004	100 ks	26,00	1,06	ks

Použití pro plechové krytiny SATJAM, ICOPAL, ISOLA, EVERTILE, METROTILE, ONDUSTEEL, CZECOVER.



A 11 plechový program

antracit	1740021	100 ks	24,50	0,96	ks
hnědá	1740022	100 ks	24,50	0,96	ks
cihlově červená	1740024	100 ks	24,50	0,96	ks
červenohnědá	1740028	100 ks	na dotaz	na dotaz	ks



Typ D pro pálené krytiny



Francouzská - TRF 14 D 240 - 20	1722020*	100 ks	24,50	0,96	ks
Holland - D 400 - 39	174005*	50 ks	26,00	1,02	ks
Románská D 400 - B8	17400B8*	50 ks	26,00	1,02	ks
Francouzská - TRF 12 D 400 - B9	17400B9*	50 ks	26,00	1,02	ks
Brněnka D 400 - 78	1740078*	50 ks	26,00	1,02	ks
Polka, Jirčanka D 400 - 24	1740024*	50 ks	26,00	1,02	ks
Hranice č. 11 D 400 - 11	1740011*	50 ks	26,00	1,02	ks
Röben Monza D 400 - 21	1740021*	50 ks	26,00	1,06	ks
Röben Fläming D 400 - 22	1740022*	50 ks	26,00	1,02	ks
Stodo D 400 - 23	1740023*	50 ks	26,00	1,02	ks
Samba, Rumba D 400 - 25	1740025*	50 ks	26,00	1,02	ks
Tondach Mediteran D 400 - 26	1740026*	50 ks	26,00	1,02	ks



* - barva: 1 - antracit, 2 - hnědá, 4 - cihlově červená

typ D v provedení měď nebo v barvě antracit, červenohnědá na dotaz

Typ C pro betonové tašky, bobrovky, Cembit**C 240**

barva	170240*	100 ks	24,50	0,96	ks
-------	---------	--------	--------------	-------------	----

* - barva: 1 - antracit, 2 - hnědá, 4 - cihlově červená

C 360 pro Bramac, Besk, KM Beta, TRU 12, Betonpres

barva	173603*	100 ks	23,00	0,90	ks
měď	1737345	100 ks	na dotaz	na dotaz	ks

* - barva: 1 - antracit, 2 - hnědá, 4 - cihlově červená, 9 - červenohnědá

C 370 pro Bramac - moravská

barva	173734*	100 ks	24,50	0,96	ks
-------	---------	--------	--------------	-------------	----

* - barva: 1 - antracit, 2 - hnědá, 4 - cihlově červená, 9 - červenohnědá

C 380 pro Mediterran, Bramac Max, Besk, KM Beta, TRU 12, Tondach Twist, Betonpres, Euronit Heidelberg extr., Euronit Profil S

barva	173803*	100 ks	26,00	1,02	ks
měď	1738035	100 ks	na dotaz	na dotaz	ks

* - barva: 1 - antracit, 2 - hnědá, 4 - cihlově červená

C1 380 pro Mediterran Coppo

barva	173813*	100 ks	26,00	1,02	ks
měď	1738135	100 ks	na dotaz	na dotaz	ks

* - barva: 1 - antracit, 2 - hnědá, 4 - cihlově červená

C 315 pro Bobrovku

barva	173154*	100 ks	23,00	0,90	ks
měď	1731545	100 ks	na dotaz	na dotaz	ks

* - barva: 2 - hnědá, 4 - cihlově červená

C 520 pro Cembit

barva	173952*	100 ks	35,00	1,43	ks
-------	---------	--------	--------------	-------------	----

* - barva: 1 - antracit, 2 - hnědá, 4 - cihlově červená

Háky pro ostatní typy krytin na dotaz.**POPIS POUŽÍVÁNÍ PROTISNĚHOVÝCH HÁKŮ**

Protisněhové háky mají za úkol držet sněhovou vrstvu na střeše jako celek a tato sněhová vrstva postupně odtává odshora, a to vlivem změny povětrnostních podmínek a zvýšení venkovních teplot. Tato sněhová vrstva při použití protisněhových háků je při svém rovnoměrném pokrytí po celé střešní konstrukci v zimě výborným izolantem. Zabraňuje unikání tepla ze střechy ven a vnikání chladu zevnu dovnitř střešní konstrukce.

V říjnu 2006 vydal Český institut norem změnu ČSN EN 1991-1-3:2005/Z1:2006 (Zatížení konstrukcí - Část 1-3: Obecná zatížení - Zatížení sněhem). Tato změna normy spočívá ve vložení nové mapy sněhových zatížení.

Podle sklonu střechy a příslušné tabulky pro sněhovou oblast určíte počet háků na 1 m² střechy. Tabulky najdete u většiny výrobců střešní krytiny.

Jedna z nejdůležitějších zásad je, že háky jsou rozmístěny rovnoměrně po celé ploše střechy až k hřebeni a ne, jak je v mnoha případech vidět, jen v dolní části střechy pouze v jedné, nejvýše ve dvou řadách. Takto provedená montáž protisněhových háků, tedy pouze ve spodních partiích střechy, nemá prakticky žádný význam a nápor sněhu nejsou jakékoliv zábrany vůbec schopny udržet.

Vždy po celé ploše od okapu až po hřeben!

Doporučení: při instalaci sněhové zábrany nebo protisněhové mříže doporučujeme použít jako dodatečné zabezpečení střechy protisněhové háky. Množství (počet) protisněhových háků na střechu konzultujte s projektantem.

Další informace doporučujeme vyhledat na: www.snihnastrese.cz

PROTISNĚHOVÉ ZÁBRANY

Držáky sněholamu

pro výšku protisněhové mříže 20 cm

za přídatnou lať

Univerzální	Univerzální pro páln. a beton. tašky - pozink	1710000	1 ks	229,00	9,35	ks
	- barva	171000*	1 ks	289,00	11,80	ks
	Typ B - pozink	1711200	1 ks	232,00	9,10	ks
	- barva	171120*	1 ks	292,00	11,45	ks
	Bobrovka - pozink	1712200	1 ks	202,00	7,92	ks
	- barva	171220*	1 ks	258,00	10,12	ks

za kontra lať

Typ B	Typ A - pozink	1710200	1 ks	232,00	9,10	ks
	- barva	171020*	1 ks	292,00	11,45	ks

za lať

Bobrovka	Univerzální - Trapac® pro pálené a betonové tašky - pozink	KS9220-1-0370	1 ks	343,00	13,45	ks
	- barva	KS9220-1-*	1 ks	375,00	14,71	ks

Použití pouze pro latě 30 x 50mm

plechové krytiny

Bobrovka	Plech, šindel - pozink	1713200	1 ks	222,00	8,71	ks
	- barva	171320*	1 ks	284,00	11,14	ks
	Falcovaný plech - pozink	1714200	1 ks	346,00	13,57	ks
	- barva	171420*	1 ks	398,00	15,61	ks
	MOD 35 - plech. tvar. krytina - pozink	1715200	1 ks	201,00	7,88	ks
	- barva	171520*	1 ks	244,00	9,57	ks
Typ A	MOD 40 - plech. tvar. krytina - pozink	1716150	1 ks	201,00	7,88	ks
	- barva	171615*	1 ks	244,00	9,57	ks

pro výšku protisněhové mříže 15 cm

za přídatnou lať

Trapac®	Typ B - pozink	1711150	1 ks	166,00	6,51	ks
	- barva	171115*	1 ks	216,00	8,47	ks
	Bobrovka - pozink	1712150	1 ks	166,00	6,51	ks
	- barva	171215*	1 ks	216,00	8,47	ks

za kontra lať

Plech, šindel	Typ A - pozink	1710150	1 ks	166,00	6,51	ks
	- barva	171015*	1 ks	216,00	8,47	ks

plechové krytiny

Plech, šindel	Plech, šindel - pozink	1713150	1 ks	133,00	5,22	ks
	- barva	171315*	1 ks	168,00	6,59	ks
	Falcovaný plech - pozink	1717150	1 ks	349,00	13,69	ks
	- barva	171715*	1 ks	403,00	15,80	ks
	MOD 35 - plech. tvar. krytina - pozink	1714150	1 ks	175,00	6,86	ks
	- barva	171415*	1 ks	223,00	8,75	ks
MOD	MOD 40 - plech. tvar. krytina - pozink	1718150	1 ks	175,00	6,86	ks
	- barva	171815*	1 ks	223,00	8,75	ks



Protisněhové mříže 15 a 20 cm, spojky



žárový pozink výška 150mm, délka 2000mm

pozink	31230	2m	206,00	8,08	m
barva	3123*	2m	233,00	9,14	m

žárový pozink výška 200mm, délka 2000mm

pozink	31220	2m	250,00	9,80	m
barva	3122*	2m	283,00	11,10	m

pro spojení protisněhových mříží

pozink	33200	1 ks	19,00	0,75	ks
barva	3320*	1 ks	24,00	0,94	ks

* - barva: 1 - antracit, 2 - hnědá, 3 - cihl. červená, 4 - červ. hnědá, 5 - černá

Rozražeče sněhu

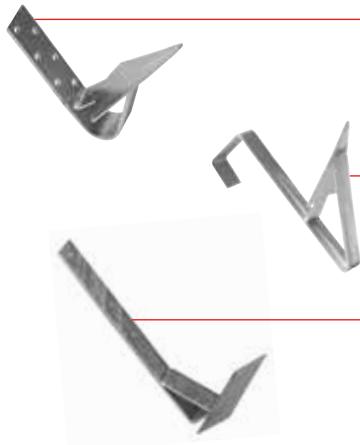

srdce - šindel, plech

pozink	1717000	1 ks	120,00	4,71	ks
barva	171700*	1 ks	140,00	5,49	ks

srdce - tašková krytina

pozink	1718000	1 ks	120,00	4,71	ks
barva	171800*	1 ks	140,00	5,49	ks

lopatka - šindel, plech

pozink	1717100	1 ks	130,00	5,10	ks
barva	171710*	1 ks	150,00	5,88	ks

* - barva: 1 - antracit, 2 - hnědá, 3 - cihl. červená, 4 - červ. hnědá, 5 - černá

Držák trubkového sněholamu - 2 trubky

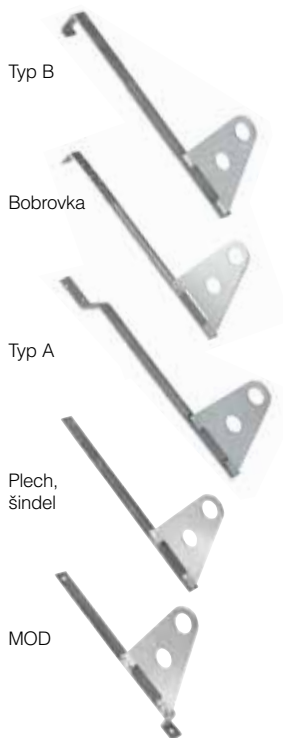

za přídatnou lať

Typ B - pozink	1720100	1 ks	166,00	6,51	ks
- barva	172010*	1 ks	216,00	8,47	ks
Bobrovka - pozink	1720200	1 ks	166,00	6,51	ks
- barva	172020*	1 ks	216,00	8,47	ks

za kontra lať

Typ A - pozink	1720000	1 ks	166,00	6,51	ks
- barva	172000*	1 ks	216,00	8,47	ks

plechové krytiny

Plech, šindel - pozink	1720500	1 ks	166,00	6,51	ks
- barva	172050*	1 ks	216,00	8,47	ks
Falcovaný plech - pozink	1720400	1 ks	354,00	13,88	ks
- barva	172040*	1 ks	442,00	17,33	ks
MOD 35 - plech. tvar. krytina - pozink	1720600	1 ks	174,00	6,82	ks
- barva	172060*	1 ks	223,00	8,75	ks
MOD 40 - plech. tvar. krytina - pozink	1720700	1 ks	174,00	6,82	ks
- barva	172070*	1 ks	223,00	8,75	ks

* - barva: 1 - antracit, 2 - hnědá, 3 - cihl. červená, 4 - červ. hnědá, 5 - černá

Držák trubkového sněholamu - 3 trubky



NOVINKA

Falcovaný plech - pozink	1730400	1 ks	406,00	15,92	ks
- barva	173040*	1 ks	508,00	19,92	ks

* - barva: 1 - antracit, 2 - hnědá, 3 - cihl. červená, 4 - červ. hnědá, 5 - černá

Označení výrobku	Číslo výrobku	Prodej. balení	Cena v Kč* pro ČR	Cena v EUR* pro SK	Cena za
------------------	---------------	----------------	----------------------	-----------------------	---------

Trubkový zachycovač sněhu



délka 2000mm, průměr 32mm					
pozink	34220	2m	153,00	6,00	m
barva	3422*	2m	206,00	8,08	m
délka 3000mm, průměr 32mm					
pozink	34230	3m	153,00	6,00	m
barva	3423*	3m	206,00	8,08	m
spojka trubky	34200	1ks	19,00	0,75	ks

Taška plechová základní s příslušenstvím

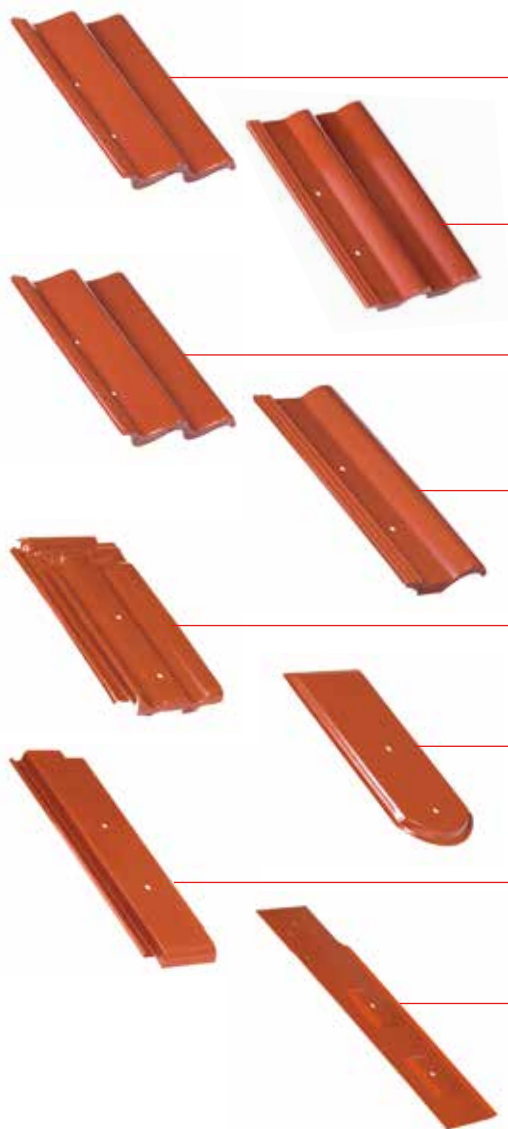

Provedení: **žárový pozink**

Moravská taška

pozink	18108420	1ks	470,00	18,43	ks
barva	1810842*	1ks	526,00	21,47	ks

Alpská taška, KM Beta - nový typ

pozink	18108480	1ks	470,00	18,43	ks
barva	1810848*	1ks	526,00	21,47	ks

KM Beta - starý typ, Besk, Betonpres

pozink	18108410	1ks	470,00	18,43	ks
barva	1810841*	1ks	526,00	21,47	ks

KB Blok

pozink	18108000	1ks	470,00	18,43	ks
barva	1810800*	1ks	526,00	21,47	ks

Francouzská, Brněnka

pozink	18108450	1ks	470,00	18,43	ks
barva	1810845*	1ks	526,00	21,47	ks

Bobrovka

pozink	18108460	1ks	470,00	18,43	ks
barva	1810846*	1ks	526,00	21,47	ks

TONDACH Hranice - TRU 12, TRF 12

pozink	18108400	1ks	470,00	18,43	ks
barva	1810840*	1ks	526,00	21,47	ks

Betternit a šindel na bednění

pozink	18108640	1ks	396,00	15,53	ks
barva	1810864*	1ks	416,00	16,98	ks

* - barva: 1 - antracit, 2 - hnědá, 3 - cihl. červená, 4 - červ. hnědá, 5 - černá

Příslušenství k tašce plechové základní



Držák kulatiny k zákl. tašce

pozink	18100030	1ks	252,00	9,88	ks
barva	1810003*	1ks	298,00	12,16	ks

Držák sněholamu k zákl. tašce

pozink	18100040	1ks	204,00	8,00	ks
barva	1810004*	1ks	228,00	9,31	ks

Držák trubkového sněholamu - 2 trubky k zákl. tašce

pozink	18100050	1ks	188,00	7,37	ks
barva	1810005*	1ks	212,00	8,31	ks

* - barva: 1 - antracit, 2 - hnědá, 3 - cihl. červená, 4 - červ. hnědá, 5 - černá

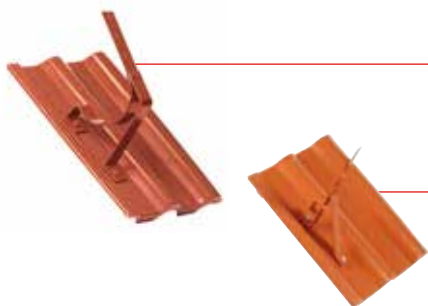

Kompletní taška pro kulatinu se skládá z těchto dílů:
taška základní + držák kulatiny + spojovací materiál

Kompletní taška sněholamu se skládá z těchto dílů:
taška základní + držák sněholamu + spojovací materiál

Sněhová zábrana - držák na kulatinu

za přídatnou lať

Univerzální pro pálené a betonové tašky

Univerzální

pozink	1710120	1 ks	386,00	15,76	ks
barva	171012*	1 ks	436,00	17,80	ks

Typ B

pozink	1710160	1 ks	389,00	15,25	ks
barva	171016*	1 ks	440,00	17,25	ks

Bobrovka

pozink	1710170	1 ks	328,00	12,86	ks
barva	171017*	1 ks	389,00	15,25	ks

za kontra lať

Typ A

pozink	1710140	1 ks	389,00	15,25	ks
barva	171014*	1 ks	440,00	17,25	ks

za lať

Držák kulatiny Trapac®

pro pálené a betonové tašky - pozink	KS9200-1-0370	1 ks	360,00	14,12	ks
barva	KS9200-1-*	1 ks	388,00	15,22	ks

Použití pouze pro latě 30 x 50mm

plechové krytiny

Plech, šindel

pozink	1710110	1 ks	321,00	13,10	ks
barva	171011*	1 ks	351,00	14,33	ks

* - barva: 1 - antracit, 2 - hnědá, 3 - cihl. červená, 4 - červ. hnědá, 5 - černá



Typ B



Bobrovka



Typ A



Trapac®



Plech, šindel



ukázka použití:
průměr kulatiny 12 cm

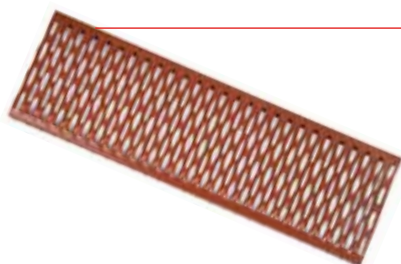

POCHŮZNÉ PRVKY A BEZPEČNOSTNÍ HÁKY
Stoupací plošina - rošt

420 x 250 mm - pozink	KS9130-0370	1 ks	231,00	9,06	ks
420 x 250 mm - barva	KS9130-*	1 ks	294,00	11,53	ks
600 x 250 mm - pozink	KS9131-0370	1 ks	333,00	13,06	ks
600 x 250 mm - barva	KS9131-*	1 ks	431,00	16,90	ks
800 x 250 mm - pozink	KS9132-0370	1 ks	466,00	18,27	ks
800 x 250 mm - barva	KS9132-*	1 ks	559,00	21,92	ks
1000 x 250 mm - pozink	KS9133-0370	1 ks	557,00	21,84	ks
1000 x 250 mm - barva	KS9133-*	1 ks	746,00	29,25	ks
1200 x 250 mm - pozink	KS9134-0370	1 ks	667,00	26,16	ks
1200 x 250 mm - barva	KS9134-*	1 ks	792,00	31,06	ks

* - barva: 1 - antracit, 2 (0200) - hnědá, 3 (0100) - cihlově červená, 4 - červ. hnědá, 5 (0450) - černá

Držák stoupací plošiny pro:

Robust

za přídatnou láť
ROBUST univerzální s pryžovou podpěrou

pozink	17102000	1 ks	384,00	15,06	ks
barva	1710200*	1 ks	408,00	16,00	ks



Univerzální

Univerzální pro pálené a betonové krytiny

pozink	17101000	1 ks	384,00	15,67	ks
barva	1710100*	1 ks	408,00	16,65	ks



Bobrovka

Bobrovka

pozink	17101150	1 ks	384,00	15,06	ks
barva	1710115*	1 ks	408,00	16,00	ks

plechové krytiny

Šindel

Plech, šindel

pozink	17101160	1 ks	339,00	13,29	ks
barva	1710116*	1 ks	366,00	14,35	ks



MOD

Falcovaný plech

pozink	17101170	1 ks	411,00	16,12	ks
barva	1710117*	1 ks	438,00	17,18	ks

MOD 35 plechová tvarovaná krytina

pozink	1715150	1 ks	265,00	10,39	ks
barva	171515*	1 ks	304,00	11,92	ks

MOD 40 plechová tvarovaná krytina

pozink	17101180	1 ks	265,00	10,39	ks
barva	1710118*	1 ks	304,00	11,92	ks

Držák roštu



pozink	31240	1 ks	126,00	4,94	ks
barva	3124*	1 ks	166,00	6,51	ks

* - barva: 1 - antracit, 2 - hnědá, 3 - cihlově červená, 4 - červ. hnědá, 5 - černá

Nášlap pro betonovou nosnou tašku



pozink	31290	1 ks	360,00	14,12	ks
barva	3129*	1 ks	389,00	15,25	ks

* - barva: 1 - antracit, 2 - hnědá, 3 - cihlově červená, 4 - červ. hnědá, 5 - černá

Sada stoupací plošiny ROBUST



40 cm - pozink	17114250	1 ks	1 290,00	50,59	ks
40 cm - barva	1711425*	1 ks	1 510,00	59,22	ks
60 cm - pozink	17116250	1 ks	1 398,00	54,82	ks
60 cm - barva	1711625*	1 ks	1 710,00	67,06	ks
80 cm - pozink	17118250	1 ks	1 510,00	59,22	ks
80 cm - barva	1711825*	1 ks	1 840,00	72,16	ks

* - barva: 1 - antracit, 2 - hnědá, 3 - cihl. červená, 4 - červ. hnědá, 5 - černá

Kominická lávka UNI - set



NOVINKA

1 m boční - set, barva	LKB10025*	1 ks	5 450,00	213,76	ks
1 m rovná - set, barva	LKR10025*	1 ks	5 050,00	198,04	ks

* - barva: 1 - antracit, 2 - hnědá, 3 - cihl. červená, 4 - červ. hnědá, 5 - černá

Ostatní rozměry



Bezpečnostní háky



Hák bezpečnostní za kontra lať

pro pálené a betonové tašky - pozink	1710180	1 ks	209,00	8,20	ks
barva	171018*	1 ks	268,00	10,51	ks

* - barva: 1 - antracit, 2 - hnědá, 3 - cihlově červená, 4 - červ. hnědá, 5 - černá

Hák bezpečnostní pro břídlici

pozink	KS9001-0370	1 ks	278,00	10,90	ks
antracit	KS9001-0430	1 ks	330,00	12,94	ks

Hák bezpečnostní pro bobrovku

červený	KS9002-0100	1 ks	397,00	15,57	ks
---------	-------------	------	---------------	--------------	----



* Všechny ceny jsou uvedené bez DPH.

KOMINICKÝ VÝLEZ A STŘEŠNÍ VIKÝŘE

KOMINICKÝ VÝLEZ – ČSN 73 4201 – CITACE Z NORMY:

ČSN 73 4201 – Komíny a kouřovody – Navrhování, provádění a připojování spotřebičů paliv

6.7.5.5 „Komínové lávky se nemusí zřizovat, jestliže je přístup k ústí komínového průduchu nebo k vymetacímu otvoru zajištěn jiným způsobem, např. výlezem na střechu velikosti nejméně 550x550mm ve vzdálenosti do 600mm od límce komínového tělesa...“

Výlez kominický HPI pro profilované střešní krytiny



materiál: hliníkový plech s polyesterem - lisovaný monoblok

velikost 550 x 720 mm

HPI červená	349557204	1 ks	2 860,00	112,16	ks
HPI hnědá	349557202	1 ks	2 860,00	112,16	ks

Varianta s bočním otevíráním na dotaz.

Univerzální světlík pro profilované střešní krytiny



materiál: hliníkový plech s polyesterem - lisovaný monoblok

velikost 450 x 550 mm

HPI červená	349455504	1 ks	1 750,00	68,63	ks
HPI hnědá	349455502	1 ks	1 750,00	68,63	ks

Univerzální vikýř pro profilované střešní krytiny



pro všechny profilované krytiny

plastový KT4001 - Prismax®

velikost 475 x 520 mm

červená	KT4001-3-0100	1 ks	3 395,00	133,14	ks
hnědá	KT4001-3-0202	1 ks	3 395,00	133,14	ks
černá	KT4001-3-0450	1 ks	3 395,00	133,14	ks
antracit	KT4001-3-0430	1 ks	3 395,00	133,14	ks

HPI univerzální vikýř pro profilované střešní krytiny

zadní část delší o 5 cm



pro všechny profilované krytiny s těsnícími klíny a barevným olověným pásem
velikost **445 x 545 mm** (venkovní rozměr 500 x 600 mm)

materiál hliník

- matná cihlově červená RAL 3016	349140001	1 ks	2 686,00	109,63	ks
- matná hnědá RAL 8017	349190001	1 ks	2 686,00	109,63	ks
- matná antracit RAL 7016	349150001	1 ks	2 686,00	109,63	ks

materiál měď

349135000	1 ks	4 766,00	194,53	ks
-----------	------	-----------------	---------------	----

materiál pozink

349110001	1 ks	2 312,00	94,37	ks
-----------	------	-----------------	--------------	----

materiál titanzinek

349120001	1 ks	3 328,00	135,84	ks
-----------	------	-----------------	---------------	----

velikost 445 x 545 mm (venkovní rozměr 500 x 600 mm) - měď, titanzinek dodání dle dohody

velikost **545 x 545 mm** (venkovní rozměr 600 x 600 mm)

materiál hliník

- matná cihlově červená RAL 3016	349240100	1 ks	2 926,00	119,43	ks
- matná hnědá RAL 8017	349260100	1 ks	2 926,00	119,43	ks
- matná antracit RAL 7016	349250100	1 ks	2 926,00	119,43	ks

materiál měď

349200200	1 ks	5 060,00	206,53	ks
-----------	------	-----------------	---------------	----

materiál pozink

349110002	1 ks	2 430,00	99,18	ks
-----------	------	-----------------	--------------	----

materiál titanzinek

349120002	1 ks	3 480,00	142,04	ks
-----------	------	-----------------	---------------	----

rozměr 445 x 445 mm (venkovní rozměr 500 x 500 mm) dodání dle dohody



HPI - speciálně tvarované pro



materiál: **ocelový plech** - pozinkovaný, velikost **445 x 545 mm** (venkovní rozměr 500 x 600 mm)

KM Beta - starý typ, Betonpres

matná cihlově červená RAL 8004	348140001	1 ks	2 325,00	94,90	ks
matná hnědá RAL 8019	348140002	1 ks	2 325,00	94,90	ks
višňová RAL 3009	348140013	1 ks	2 325,00	94,90	ks

KM Beta - Hodonka

matná cihlově červená RAL 8004	348140004	1 ks	2 325,00	94,90	ks
matná hnědá RAL 8019	348140005	1 ks	2 325,00	94,90	ks
višňová RAL 3009	348140006	1 ks	2 325,00	94,90	ks

Bramac - alpská, Besk, KM Beta

matná cihlově červená RAL 8004	349140003	1 ks	2 325,00	94,90	ks
antracit RAL 7016	349150003	1 ks	2 325,00	94,90	ks
matná hnědá RAL 8019	349160003	1 ks	2 325,00	94,90	ks
matná červeno - hnědá RAL 8015	349190003	1 ks	2 325,00	94,90	ks
višňová RAL 3009	348190013	1 ks	2 325,00	94,90	ks



Bramac - moravská

matná cihlově červená RAL 8004	349140004	1 ks	2 325,00	94,90	ks
matná hnědá RAL 8019	349160004	1 ks	2 325,00	94,90	ks
matná červeno - hnědá RAL 8015	349190004	1 ks	2 325,00	94,90	ks

velikost **445 x 545 mm** (venkovní rozměr 500 x 600 mm)

Bramac - max

matná cihlově červená RAL 8004	349140010	1 ks	2 443,00	99,71	ks
matná hnědá RAL 8019	349160010	1 ks	2 443,00	99,71	ks
matná červeno - hnědá RAL 8015	349190010	1 ks	2 443,00	99,71	ks

velikost **445 x 545 mm** (venkovní rozměr 500 x 600 mm)

Bramac - římská, Mediterran - Danubia, Standard

matná cihlově červená RAL 8004	349190164	1 ks	2 443,00	99,71	ks
matná hnědá RAL 8019	349190165	1 ks	2 443,00	99,71	ks
matná červeno - hnědá RAL 8015	349190166	1 ks	2 443,00	99,71	ks

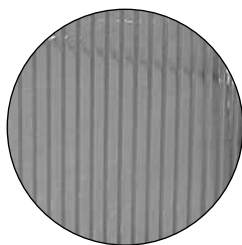

**polykarbonát
s oboustranným UV filtrem**

HPI - standardvelikost **445 x 545 mm** (venkovní rozměr 500 x 600mm)**Betternit, šindel, bobrovku**

materiál: ocelový plech - pozink	349100020	1 ks	1 623,00	66,24	ks
--	-----------	------	-----------------	--------------	----

materiál: **hliník lakovaný**

matná cihlově červená RAL 3016	349140020	1 ks	2 096,00	85,55	ks
matná hnědá RAL 8017	349160020	1 ks	2 096,00	85,55	ks
matná antracit RAL 7016	349150020	1 ks	2 096,00	85,55	ks

materiál: přírodní hliník	349100030	1 ks	1 817,00	74,16	ks
----------------------------------	-----------	------	-----------------	--------------	----

materiál: měď	349170100	1 ks	3 776,00	154,12	ks
----------------------	-----------	------	-----------------	---------------	----

materiál: titanzinek	349100040	1 ks	2 420,00	98,78	ks
-----------------------------	-----------	------	-----------------	--------------	----

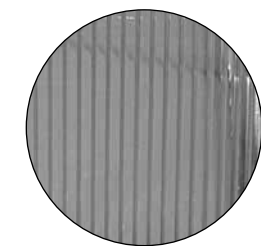
velikost **445 x 545 mm** (venkovní rozměr 500 x 600 mm) - měď, titanzinek dodání dle dohodypolykarbonát
s oboustranným UV filtremvelikost **545 x 545 mm** (venkovní rozměr 600 x 600mm)**Betternit, šindel, bobrovku**

materiál: ocelový plech - pozink	349100120	1 ks	1 697,00	69,27	ks
--	-----------	------	-----------------	--------------	----

materiál: **hliník lakovaný**

matná cihlově červená RAL 3016	349140120	1 ks	2 187,00	89,27	ks
matná hnědá RAL 8017	349160120	1 ks	2 187,00	89,27	ks
matná antracit RAL 7016	349150120	1 ks	2 187,00	89,27	ks

materiál: přírodní hliník	349100130	1 ks	1 893,00	77,27	ks
----------------------------------	-----------	------	-----------------	--------------	----

materiál: měď	349170110	1 ks	3 939,00	160,78	ks
----------------------	-----------	------	-----------------	---------------	----

materiál: titanzinek	349100140	1 ks	2 460,00	100,41	ks
-----------------------------	-----------	------	-----------------	---------------	----

rozměr **445 x 445 mm** (venkovní rozměr 500 x 500mm) dodání dle dohody

PROSVĚTLOVACÍ TAŠKY
Taška plastová prosvětlovací
betonová krytina

Bramac Alpská, Besk , Betonpres , KM Beta - nový typ	KL1001	10ks	287,00	11,25	ks
Mediterran Standard	KL1003	10ks	320,00	12,55	ks
KB Blok	KL0005	10ks	409,00	16,04	ks
Bramac Moravská, KM Beta Hodonka	KL1009	10ks	297,00	11,65	ks
Mediterran Danubia, Standard, Bramac Římská, Bramac Adria	KL1016	10ks	297,00	11,65	ks
Nelskamp Sigma	KL1019	10ks	297,00	11,65	ks
Nelskamp Finkenberger	KL0002	4 ks	390,00	15,29	ks
Euronit Heidelberger extr.	KL1007	4 ks	297,00	11,65	ks
Euronit Profil S	KL0013	4 ks	297,00	11,65	ks

pálená krytina

TONDACH Šlapanice - Franc. 14, Brněnka 14, Varia	KL1033	10ks	297,00	11,65	ks
TONDACH Hranice - TRF 12, Hranice 11	KL1405	10ks	297,00	11,65	ks
- Bobrovka	KL0029	10ks	305,00	11,96	ks
TONDACH - Holandka	KL0026-1	10ks	320,00	12,55	ks
TONDACH - Jirčanka 13	KL0218	10ks	430,00	16,86	ks
TONDACH - Polka 13, Bravura Plus	KL1050	10ks	297,00	11,65	ks
TONDACH - Mediteran	KL0043	10ks	390,00	15,29	ks
Nelskamp Steinbruck, Bravura	KL1404	10ks	297,00	11,65	ks

SVĚTLOVODY SUNIZER
Světlovody SUNIZER - pro šikmé střechy

Světlovod SUNIZER, hranatý difuzér - základní sada, délka 1700mm

SP 330mm	SP330	sada	17 300,00	706,12	sada
SP 430mm	SP430	sada	19 500,00	795,92	sada
SP 530mm	SP530	sada	23 500,00	959,18	sada

Světlovod SUNIZER, hranatý difuzér - základní sada, délka 1700mm

sada pro noční provoz H24 LED (100ks LED diod 0,5W)

SP-H24 LED 330mm	SPH330	sada	22 400,00	914,29	sada
SP-H24 LED 430mm	SPH430	sada	24 600,00	1 004,08	sada
SP-H24 LED 530mm	SPH530	sada	28 380,00	1 158,37	sada

Světlovod SUNIZER, kulatý difuzér - základní sada, délka 1700mm

RP 230mm	RP230	sada	11 750,00	479,59	sada
RP 330mm	RP330	sada	13 650,00	557,14	sada
RP 430mm	RP430	sada	18 500,00	755,10	sada
RP 530mm	RP530	sada	21 950,00	895,92	sada

Světlovod SUNIZER, kulatý difuzér - základní sada, délka 1700mm

sada pro noční provoz H24 LED (100ks LED diod 0,5W)

RP-H24 LED 230mm	RPH230	sada	16 100,00	657,14	sada
RP-H24 LED 330mm	RPH330	sada	17 950,00	732,65	sada
RP-H24 LED 430mm	RPH430	sada	24 600,00	1 004,08	sada
RP-H24 LED 530mm	RPH530	sada	28 000,00	1 142,86	sada

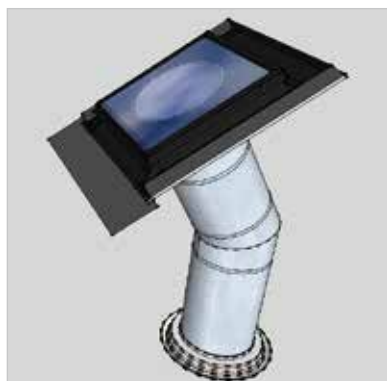



Příslušenství pro světlovody SUNIZER

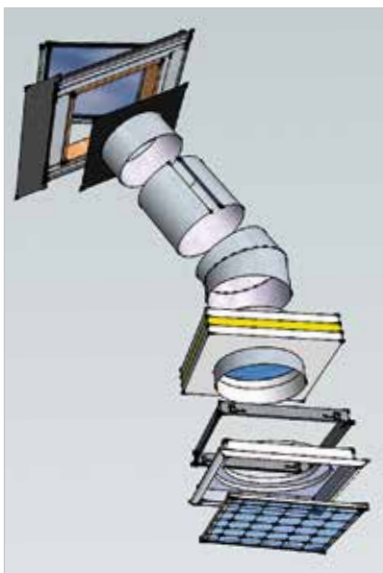

Prodloužení 620 mm

průměr 330 mm	5-36	1 ks	1 980,00	80,82	ks
průměr 430 mm	5-37	1 ks	2 980,00	121,63	ks
průměr 530 mm	5-38	1 ks	3 980,00	162,45	ks

Prodloužení 1250 mm

průměr 330 mm	5-39	1 ks	3 890,00	158,78	ks
průměr 430 mm	5-40	1 ks	5 890,00	240,41	ks
průměr 530 mm	5-41	1 ks	7 560,00	308,57	ks

Stavitelný kloub 30°

průměr 330 mm	5-42	1 ks	2 980,00	121,63	ks
průměr 430 mm	5-43	1 ks	3 980,00	162,45	ks
průměr 530 mm	5-44	1 ks	4 980,00	203,27	ks

Izolační dvojsklo - hranatý difuzér

průměr 330 mm	IS330	1 ks	1 230,00	50,20	ks
průměr 430 mm	IS430	1 ks	1 230,00	50,20	ks
průměr 530 mm	IS530	1 ks	1 230,00	50,20	ks

THERMIZER - tepelně izolační prvek pro světlovody SUNIZER

průměr 230 mm	THR230	1 ks	4 100,00	167,35	ks
průměr 330 mm	THR330	1 ks	4 200,00	171,43	ks
průměr 430 mm	THR430	1 ks	4 400,00	179,59	ks
průměr 530 mm	THR530	1 ks	4 600,00	187,76	ks

Další příslušenství jako např. zatemňovací klapka, různé barvy stropního dílu na dotaz. Jsme schopni zajistit montáž SUNIZERU po celé ČR.

FÓLIE SUNFLEX



SUNFLEX ROOF-IN PLUS						NOVINKA
reflexní fólie parotěsná bublinková, 195 g/m ²	12001	50 m ² v roli	47,00	1,92	m ²	
SUNFLEX FLOOR PLUS						NOVINKA
reflexní fólie pod podlahové vytápění, 145 g/m ² teplotní odolnost - 40 °C až + 80 °C	12002	50 m ² v roli	51,00	2,08	m ²	
SUNFLEX FOAM						
 reflexní fólie pod plovoucí podlahu, tl. 3mm kročejový útlum 18 dB	12003	50 m ² v roli	48,00	1,96	m ²	

FÓLIE NORFOL

parotěsná fólie SD 30						NOVINKA
NORFOL 100	4145200150800A	75 m ² v roli	13,20	0,54	m ²	

FÓLIE JUTAFOL

JUTAFOL - PE fólie



JUTAFOL N - parotěsná STANDARD						
N 110	41452001509	75 m ² v roli	14,00	0,57	m ²	
N 140	414520140	75 m ² v roli	23,00	0,94	m ²	

JUTAFOL N - parotěsná SPECIÁL se sníženou hořlavostí						
N 110	41412011509	75 m ² v roli	21,00	0,86	m ²	
N 140	41412011140	75 m ² v roli	28,00	1,14	m ²	

JUTAFOL N - parotěsná REFLEX, AL metalizovaná						
N 100 light	414120116P	75 m ² v roli	28,00	1,14	m ²	
NOVINKA N 130	41412011514	75 m ² v roli	33,00	1,35	m ²	
N 150	41412011513	75 m ² v roli	36,00	1,47	m ²	
N 150 s aplikační páskou	41412011513P	75 m ² v roli	45,00	1,84	m ²	

hliníková						
N AL 170	41412011512	75 m ² v roli	38,00	1,55	m ²	
N AL 170 s aplikační páskou	41412011512P	75 m ² v roli	47,00	1,92	m ²	

JUTAFOL D - difúzní bezkontaktní STANDARD						
D 110	41452001510	75 m ² v roli	14,00	0,57	m ²	
D 140	41452001512	75 m ² v roli	23,00	0,94	m ²	

JUTAFOL D - difúzní bezkontaktní SPECIÁL se sníženou hořlavostí						
D 110	060075110	75 m ² v roli	21,00	0,86	m ²	
D 140	060075140	75 m ² v roli	28,00	1,14	m ²	



JUTAFOL DTB - kontaktní						
DTB 150 - standard	41412000150	75 m ² v roli	32,40	1,32	m ²	



JUTACON - antikondenzační, absorbční						
Jutacon N 140 UV	4129090150500	75 m ² v roli	33,00	1,35	m ²	

MEMBRÁNY JUTADACH

JUTADACH vysoce difúzní kontaktní membrány



Jutadach 95g barva potisku oranžová	41412090095	75 m ² v roli	29,50	1,20	m ²
Jutadach 95g PLUS s aplikační páskou barva potisku oranžová	41412090095P	75 m ² v roli	40,00	1,63	m ²
Jutadach 115g barva potisku červená	41412090115	75 m ² v roli	33,00	1,35	m ²
Jutadach 115g PLUS s aplikační páskou barva potisku červená	41412090115P	75 m ² v roli	46,00	1,88	m ²
Jutadach 135g barva potisku černá	41412090500	75 m ² v roli	37,50	1,53	m ²
Jutadach 135g PLUS s aplikační páskou barva potisku černá	41412090500P	75 m ² v roli	48,50	1,98	m ²
Jutadach 150g barva potisku modrá	41412090150	75 m ² v roli	42,00	1,71	m ²
Jutadach 150g PLUS s aplikační páskou barva potisku modrá	41412090150P	75 m ² v roli	57,00	2,33	m ²
Jutadach 160g Master barva potisku zelená	41412090160	75 m ² v roli	51,00	2,08	m ²
Jutadach 210g Super (pro vodotěsné podstřeší, pouze s páskami a tmely Super)	41412090210	75 m ² v roli	58,00	2,37	m ²
Jutadach 160g RF (reflexní difúzní folie)	4141209016RF	75 m ² v roli	58,00	2,37	m ²
Jutadren (pro plechové krytiny)	41412090170	37,5 m ² v roli	176,00	7,18	m ²
Jutadren AP s aplikační páskou (pro plechové krytiny)	5943051150000A	37,5 m ² v roli	188,00	7,67	m ²
 Jutadach MONOLITIC 150g	41412080150	75 m ² v roli	46,00	1,88	m ²

JUTATOP vysoce difúzní kontaktní membrány

	Označení výrobku	Číslo výrobku	Prodej. balení	Cena v Kč* pro ČR	Cena v EUR* pro SK	Cena za
	JUTATOP 2 AP s dvojitou aplikační páskou	41412090270P	75 m ² v roli	120,00	4,90	m ²
	JUTATOP WB 2 AP s dvojitou aplikační páskou	3111272150131A	75 m ² v roli	130,00	5,31	m ²
	JUTATOP HTR (membrána pod integrované fotovoltaické a solární panely, 300g)	3101300150131A	75 m ² v roli	133,00	5,43	m ²

JUTADACH THERMOISOL vysoce difúzní kontaktní dvouvrstvé membrány

	JUTADACH THERMOISOL 2AP (dvouvrstvá podstř. membr. s dvojitou apl. páskou, 200g)	414121002002A	75 m ² v roli	86,00	3,51	m ²
	JUTADACH THERMOISOL WB (dvouvrstvá fasádní membrána, 200g)	41412100200W	75 m ² v roli	82,00	3,35	m ²
	JUTADACH THERMOISOL WB 2AP (dvouvrstvá fasádní membrána s dvojitou aplikační páskou, 200g)	41412100200W2A	75 m ² v roli	96,00	3,92	m ²

Záruka na výrobky difúzní membrány Jutadach a Jutatop je poskytnuta na 10 let.

Tato záruka je poskytnuta pouze při splnění těchto podmínek:

Zabudování do stavby musí být provedeno přesně podle manuálu společnosti JUTA a.s.
při použití originálních předepsaných pásek a tmelů.

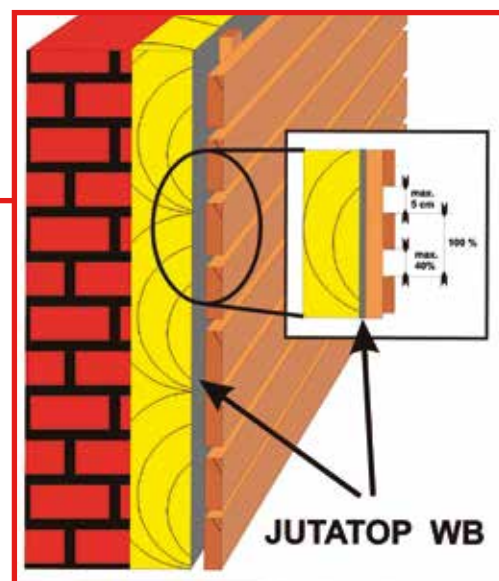

Pásky a tmely



Páska SP1	5901	45 m v roli	8,00	0,33	m
Páska TP 15	5902	20 m v roli	7,00	0,29	m
Páska SP AI	5903	50 m v roli	4,00	0,16	m
Páska SP 38	5915	50 m v roli	12,00	0,49	m
Páska TPK	5904	25 m v roli	8,50	0,35	m
Páska Jutafol PROOF (pro kovové prvky)	5906	50 m v roli	2,50	0,10	m
Tmel spojovací - MASTIC *	5910	6ks	184,00	7,51	ks
Tmel spojovací - MASTIC Super **	5911	20ks	243,00	9,92	ks
Páska TPK Super	5912	15 m v roli	19,00	0,78	m
Páska SP Super	5913	25 m v roli	12,00	0,49	m
Jutatop MASTIC lepidlo 1,7 kg; karton 6ks + 6 aplikátorů	5914	20ks	528,00	21,55	ks
náhradní aplikátor Jutatop MASTIC	5919	6ks	33,00	1,35	ks
Jutadach THK 1l (těsnění kontralatí)	5909110100000A	1 ks	576,00	23,51	ks

* orientační spotřeba cca 20m

** orientační spotřeba cca 18m

Přehled použití jednotlivých tmelů a pásek

Použití komponentů pro různé detaily spojení a napojení	Difúzní membrány zátěrové (při PHI 3A) JUTATOP	Difúzní membrány (při PHI 3A) JUTADACH SUPER	Difúzní membrány JUTADACH JUTADREN	Difúzní a antikondenzační fólie JUTAFOL D, DTB JUTACON	Parozábrany JUTAFOL N, NAL, REFLEX
Vodotěsné a prachotěsné spojení pásů PHI mezi sebou	JUTATOP MASTIC	JUTADACH MASTIC SUPER	JUTADACH SP 38 JUTADACH SP SUPER	JUTAFOL SP 1	
Větrotěsné spojení pásů membrány	JUTATOP MASTIC JUTADACH SP SUPER	JUTADACH MASTIC SUPER JUTADACH SP SUPER	JUTADACH SP 38 JUTADACH SP SUPER		
Napojení pásů na přiléhající konstrukci (zdívo, neobl.dřevo)	JUTADACH SP SUPER	JUTADACH SP SUPER	JUTADACH SP SUPER	JUTAFOL SP 1	JUTAFOL MASTIC
Napojení pásů na pronikající konstrukci	JUTADACH SP SUPER	JUTADACH SP SUPER	JUTAFOL SP 1 JUTADACH SP SUPER	JUTAFOL SP 1	JUTAFOL SP 1
Vytěsnění detailu mezi pásem PHI a kontralatí	JUTADACH THK JUTADACH TPK SUPER	JUTADACH THK JUTADACH TPK SUPER	JUTADACH THK JUTADACH TPK SUPER JUTAFOL TPK	JUTADACH THK JUTADACH TPK SUPER JUTAFOL TPK	
Oprava pásů - přelepení malého otvoru	JUTADACH SP SUPER	JUTADACH SP SUPER	JUTADACH SP SUPER JUTADACH SP 38	JUTAFOL SP 1 JUTADACH SP SUPER	JUTAFOL SP AL JUTAFOL SP 1
Oprava pásů - přelepení většího otvoru záplatou	JUTATOP MASTIC JUTADACH SP SUPER (vždy z horní strany)	JUTADACH MASTIC SUPER JUTADACH SP SUPER (vždy z horní strany)	JUTADACH SP 38 JUTADACH SP SUPER (vždy z horní strany)	JUTAFOL SP 1 (vždy z horní strany)	JUTAFOL SP AL JUTAFOL SP 1
Parotěsné spojení pásů parozábrany					JUTAFOL SP AL JUTAFOL SP 1
Parotěsné napojení parozábrany na drolivý povrch zdiva					JUTAFOL TP 15 (+ mechanické kotvení latí)
Provizorní nalepení pásů na kovový profil podhledu					JUTAFOL PROF (JUTAFOL SP 1)

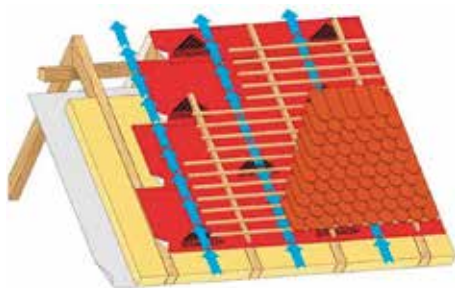

Skladba dvouplášťové střechy bez bednění

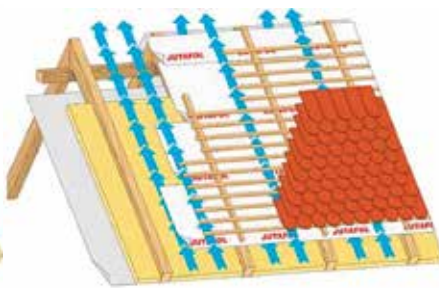

Skladba tříplášťové střechy bez bednění

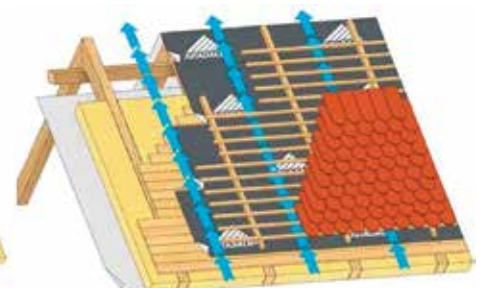

Skladba tříplášťové střechy s bedněním

MEMBRÁNY NOROC

vysoce difúzní kontaktní membrány





NOVINKA

	NOROC 115g	4344110150697A	75 m ² v roli	28,00	1,14	m ²
	NOROC 135g	4344130150897A	75 m ² v roli	30,50	1,24	m ²
	NOROC 150g	4344150150897A	75 m ² v roli	36,00	1,47	m ²

MEMBRÁNY PERMO® A WALLINT®

vysoce difúzní kontaktní membrány



	PERMO® CLASSIC 100g	KU0039	75 m ² v roli	34,50	1,35	m ²
	PERMO® EASY 125g	KU0046-04	75 m ² v roli	39,00	1,53	m ²
	PERMO® EASY SK ² 125g s dvojitou aplikační páskou	KU0046-11	75 m ² v roli	57,00	2,24	m ²
	PERMO® LIGHT 145g	KU0043-04	75 m ² v roli	46,50	1,82	m ²
	PERMO® LIGHT SK ² 145g s dvojitou aplikační páskou	KU0043-11	75 m ² v roli	63,50	2,49	m ²
	PERMO® FORTE 175g	KU0044-04	75 m ² v roli	64,00	2,51	m ²
	PERMO® FORTE SK ² 175g s dvojitou aplikační páskou	KU0044-11	75 m ² v roli	77,00	3,02	m ²
	PERMO® EXTREME 200g	KU0170-1	75 m ² v roli	72,50	2,84	m ²
	PERMO® EXTREME SK 200g s aplikační páskou	KU0170-1-09	75 m ² v roli	78,00	3,06	m ²
	PERMO® EXTREME WD 200g	KU0172	75 m ² v roli	184,00	7,22	m ²
	PERMO® SEC 550g	KU0027	37,5 m ² v roli	174,00	6,82	m ²
	PERMO® SEC SK 550g s aplikační páskou	KU0027-1	37,5 m ² v roli	190,00	7,45	m ²
	PERMO® vert 200g pro větrané fasády s otevřenými spárami	KU0047-7-28	140 m ² v roli šíře 2,8m	110,00	4,31	m ²
	GRID SEC® 350g separační vrstva pod plechovou krytinu	KU0028	37,5 m ² v roli	122,00	4,78	m ²

Parobrzdy WALLINT®



	WALLINT® T3 160g	KU0060-1	75 m ² v roli	49,00	1,92	m ²
	WALLINT® T3 SK ² 160g	KU0060-11	75 m ² v roli	62,00	2,43	m ²

pro sanaci střešního systému z exteriéru

Pásky a tmely pro PERMO® a WALLINT®



	KLOEBER PASTO® - tmel 310ml *	KU0128	1 ks	186,00	7,29	ks
	PERMO® HD-KLEBEBAND 60mm x 30m	KU0133	30m v roli	442,00	17,33	role
	PERMO® HD-KLEBEBAND 80mm x 30m	KU0130-1	30m v roli	630,00	24,71	role
	WALLINT® LD 60mm x 25m	KU0134	25m v roli	350,00	13,73	role
	PERMO® TR 27 60mm x 25m	KU0121	25m v roli	442,00	17,33	role
	PERMO® Seal - polyuretanový tmel 1000g **	KU0129-01	1 ks	499,00	19,57	ks

* orientační spotřeba cca 10 -15m

** orientační spotřeba cca 50m

* Všechny ceny jsou uvedené bez DPH.

MEMBRÁNY TYVEK®**vysoce difúzní kontaktní membrány**

Tyvek® Soft Antireflex	11017	75 m ² v roli	35,30	1,38	m ²
Tyvek® Solid	11010	75 m ² v roli	40,00	1,57	m ²
 Tyvek® Solid Silver (Reflective)	11027	75 m ² v roli	68,00	2,67	m ²
Tyvek® Supro	11013	75 m ² v roli	55,00	2,16	m ²
Tyvek® Supro plus tape (s integrovanou lepicí páskou)	11018	75 m ² v roli	65,00	2,55	m ²
Tyvek® Metal	11015	33 m ² v roli	199,00	7,80	m ²

**vysoce difúzní kontaktní membrány do fasád**

Tyvek® Housewrap	11016	75 m ² v roli	38,50	1,51	m ²
Tyvek® UV Fasáda - 1,5m šířka role	11023	75 m ² v roli	98,00	3,84	m ²

Parobrzdy AIRGUARD

Airguard SD23	11030	75 m ² v roli	45,00	1,76	m ²
---------------	-------	--------------------------	--------------	-------------	----------------

Pásky a tmely TYVEK®

Tyvek® páska	11000	25 m v roli	21,00	0,82	m
Tyvek® dvoustranná páska 50mm	11300	25 m v roli	15,00	0,59	m
Tyvek® Butyl Tape butylová páska 50mm	11550	30 m v roli	23,80	0,93	m
Tyvek® UV fasade - páska	11320	25 m v roli	29,00	1,14	m

PŘÍSLUŠENSTVÍ K POJISTNÝM HYDROIZOLACÍM**Okapní plech hliníkový****k ukončení pojistné hydroizolace**
hliník lakovaný

2000 x 175	4782*2000	20 ks	99,00	3,88	m
------------	-----------	-------	--------------	-------------	---

* - barva: 4 - červená, 5 - antracit, 6 - hnědá

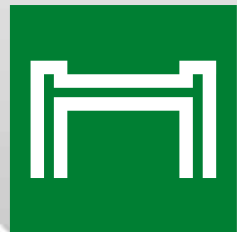

cool
technology

www.hpi-cz.eu

Příslušenství pro ploché střechy

HPI

Obsah:

Větrací komínky a vpusti	str. 48
Lišty ROOFPLAN® – oplechování pro ploché střechy	str. 50
Terče pod dlažbu a dřevo	str. 51
Upevňovací technika EJOT® a příslušenství	str. 52
Světlíky AWAK	str. 56
Světlovody Sunizer	str. 57

Vybrané novinky



VĚTRACÍ KOMÍNKY A VPUSTI

Větrací komínek Standard



Dutral					
výška 270mm, průměr 73mm	32127073	20ks	119,00	4,67	ks
výška 270mm, průměr 120/100mm	BOC03-1108/12	20ks	244,00	9,57	ks
PVC					
výška 270mm, průměr 73mm	32027073	20ks	214,00	8,39	ks

Atiková vpust' Standard

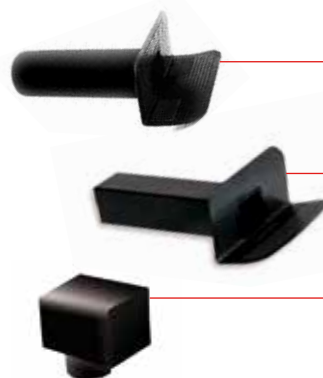

Dutral					
průměr 100mm, délka 420mm	321100100	20ks	188,00	7,37	ks
100 x 100mm, délka 420mm	BOC02-1115	20ks	188,00	7,37	ks
redukce atikové vpusti 100	BOC02-1117	20ks	116,00	4,55	ks

Střešní vpusti Standard



Dutral					
výška 240mm, průměr 80mm	321240080	25ks	82,00	3,22	ks
průměr 100mm	321240100	20ks	88,00	3,45	ks
průměr 110mm	321240110	20ks	92,00	3,61	ks
průměr 120mm	321240125	20ks	92,00	3,61	ks



perforovaný límec - průměr 80mm	BOC01-1110F	20ks	84,00	3,29	ks
perforovaný límec - průměr 100mm	BOC01-1111F	20ks	92,00	3,61	ks
perforovaný límec - průměr 120mm	BOC01-1112F	20ks	96,00	3,76	ks

PVC					
výška 240mm, průměr 80mm	320240080	20ks	159,00	6,24	ks
průměr 100mm	320240100	20ks	170,00	6,67	ks
průměr 110mm	320240110	20ks	181,00	7,10	ks
průměr 120mm	320240125	20ks	181,00	7,10	ks



Lapač listí standard, materiál polyetylen					
pro průměr 80 - 140mm	321080140	100ks	24,00	0,94	ks

Větrací komínky FLAVENT®



Komínek větrací PVC					
DN 70	KF6000	10ks	328,00	12,86	ks
DN 100	KF6010	5ks	366,00	14,35	ks
DN 125	KF6030	10ks	656,00	25,73	ks

Označení výrobku	Číslo výrobku	Prodej. balení	Cena v Kč* pro ČR	Cena v EUR* pro SK	Cena za
------------------	---------------	----------------	----------------------	-----------------------	---------

**Komínek větrací Bitumen**

DN 70	KF6001	5 ks	856,00	33,57	ks
DN 100	KF6011	5 ks	785,00	30,78	ks
DN 125	KF6031	5 ks	1 250,00	49,02	ks

**Komínek sanitární PVC**

DN 70	KF6040	5 ks	499,00	19,57	ks
DN 100	KF6060	5 ks	499,00	19,57	ks
DN 125	KF6070	5 ks	932,00	36,55	ks

**Komínek sanitární Bitumen**

DN 70	KF6041	5 ks	816,00	32,00	ks
DN 100	KF6061	5 ks	898,00	35,22	ks
DN 125	KF6071	4 ks	1 250,00	49,02	ks

**Prodloužení komínků**

DN 70	KF6806	10 ks	185,00	7,25	ks
DN 100	KF6807	10 ks	386,00	15,14	ks
DN 125	KF6808	10 ks	386,00	15,14	ks

Střešní vpusti FLAVENT®**PVC napojení**

DN 70	KF6500	10 ks	152,00	5,96	ks
DN 100	KF6510	10 ks	206,00	8,08	ks
DN 125	KF6520	10 ks	352,00	13,80	ks

**Bitumenové napojení**

DN 70	KF6501	5 ks	652,00	25,57	ks
DN 100	KF6511	5 ks	666,00	26,12	ks
DN 125	KF6521	5 ks	1 098,00	43,06	ks

Kabelové prostupy FLAVENT® plus**NOVINKA**

PVC DN 70	KF6910	10 ks	880,00	34,51	ks
PVC DN 100	KF6920	10 ks	1 440,00	56,47	ks
PVC DN 125	KF6930	10 ks	1 998,00	78,35	ks

Střešní vpusti FLAVENT® plus**NOVINKA**

střešní vpust svislá DN 125	KF6700	10 ks	1 040,00	40,78	ks
střešní vpust svislá DN 125 vyhřívaná	KF6701	10 ks	2 768,00	108,55	ks
střešní vpust vodorovná DN 70	KF6704	10 ks	1 090,00	42,75	ks
střešní vpust vodorovná DN 125	KF6702	10 ks	1 460,00	57,25	ks
střešní vpust vodorovná DN 125 vyhřívaná	KF6703	10 ks	3 175,00	124,51	ks

* Všechny ceny jsou uvedené bez DPH.

Prodloužení vpusti FLAVENT® plus



NOVINKA

DN 125	KF6706	10ks	1 030,00	40,39	ks
Lepidlo pro FLAVENT system	KF6828	10ks	170,00	6,67	ks

Vyhřívané verze na dotaz.

Lapač listí FLAVENT®



DN 70	KF6819	10ks	82,00	3,22	ks
DN 100	KF6826	10ks	82,00	3,22	ks
DN 125	KF6827	10ks	168,00	6,59	ks

LIŠTY ROOFPLAN® – OPLECHOVÁNÍ PRO PLOCHÉ STŘECHY

ROOFPLAN® je žárově pozinkovaný plech, opatřený vrstvou měkčeného PVC. Poplastovaný plech je určen pro kotvící a dokončovací prvky hydroizolačních střešních systémů na bázi PVC.



NOVINKA	tabule 2 x 1 m	R00101	ks	500,00	20,41	m
	pásek 50mm	R00001	ks	54,00	2,20	m
	lišta stěnová 70mm	R00002	ks	75,00	3,06	m
	lišta stěnová 100mm	R00003	ks	108,00	4,41	m
	lišta kout. vnitřní 100mm (95°)	R00004	ks	108,00	4,41	m
	lišta kout. vnější 100mm	R00005	ks	108,00	4,41	m
	lišta kout. vnitřní 70mm (95°)	R00006	ks	75,00	3,06	m
	lišta kout. vnější 70mm	R00007	ks	75,00	3,06	m
	lišta kout. vyhnutá 250mm	R00008	ks	268,00	10,94	m
	atiková okap. normal 200mm	R00009	ks	215,00	8,78	m
	atiková okap. normal 250mm	R00010	ks	268,00	10,94	m
	atiková okap. závětr. 250mm	R00011	ks	268,00	10,94	m
	lišta stěnová vyhnutá 70mm	R00012	ks	75,00	3,06	m
	lišta příklopná 70mm	R00013	ks	75,00	3,06	m
	lišta tmel. pojistná 100mm	R00014	ks	75,00	3,06	m
	lišta pérová dvojité 100mm	R00015	ks	108,00	4,41	m
	lišta závětrná č. 1, 400mm	R00016	ks	430,00	17,55	m
	lišta závětrná č. 2, 300mm	R00017	ks	323,00	13,18	m

Rozšířenou nabídku lišt naleznete na www.hpi-cz.eu



TERČE POD DLAŽBU A DŘEVO

NOVINKA

3D teleskopické terče s aretací

Výškově stavitelné terče pod podlahovou krytinu teras s aretací (dlažba, dřevo ...) materiál polypropylen PP



aretační kroužek

3D teleskop. terč s aretací 35-55	TER091123055	40 ks	66,00	2,59	ks
3D teleskop. terč s aretací 55-70	TER091123070	40 ks	78,00	3,06	ks
3D teleskop. terč s aretací 70-110	TER091123110	40 ks	95,00	3,73	ks
3D teleskop. terč s aretací 110-150	TER091123150	40 ks	102,00	4,00	ks
3D teleskop. terč s aretací 150-170	TER091123170	40 ks	155,00	6,08	ks
3D teleskop. terč s aretací 170-200	TER091123200	40 ks	158,00	6,20	ks

Fixace nosných profilů
pro dřevo

TER09-1123M	80 ks	4,60	0,18	ks
-------------	-------	-------------	-------------	----

Ukázka použití fixace nosných profilů pro dřevo



Terč pod dlažbu	TER09-1120	40 ks	7,00	0,27	ks
Vyrovnávací podložka 3mm	TER09-1121	500 ks	5,90	0,23	ks
Vyrovnávací podložka 1mm	TER09-1121/1	500 ks	5,90	0,23	ks
Vyrovnávací podložka protihluková 3mm	TER09-1123R	500 ks	19,00	0,75	ks

NOVINKA



© Jérôme Rommé - Fotolia.com

KRYCÍ PÁS

Bitumenový pás s povrchem z profilované AL vrstvy
pro řešení detailů např. ploché střechy

PvL AL - 4	333.3	1 role = 10 m ²	266,00	10,86	m ²
------------	-------	----------------------------	---------------	--------------	----------------

UPEVNŮVACÍ TECHNIKA EJOT®

EJOT talířová podložka HTV

určeno pro upevnění povlakových hydroizolačních krytin
materiál - ocel s povrchovou úpravou Aluzinek

HTV 82/40 SW8	HTV8240S	1000ks	225,00	9,18	100 ks
HTV 82/40 F (se šroubem FBS)	HTV8240F	500 ks	325,00	13,27	100 ks
HTV 82/40 TK (se šroubem TK,TKR)	HTV8240T	1000ks	225,00	9,18	100 ks



HTV 40 RU 6,5 (se šroubem FBS)	B3020041401	500 ks	158,00	6,45	100 ks
--------------------------------	-------------	--------	---------------	-------------	--------

EJOT talířová podložka HTK 50

pro montáž do plechu a dřeva
určeno pro upevnění povlakových hydroizolačních krytin;
použití v kombinaci se šrouby TK, TKR
materiál - polyamid



HTK 50/35	HTK50035	500 ks	449,00	18,33	100 ks
HTK 50/55	HTK50055	500 ks	508,00	20,73	100 ks
HTK 50/95	HTK50095	500 ks	582,00	23,76	100 ks
HTK 50/115	HTK50115	500 ks	655,00	26,73	100 ks
HTK 50/145	HTK50145	500 ks	812,00	33,14	100 ks
HTK 50/185	HTK50185	500 ks	1 030,00	42,04	100 ks

Šroub Climadur Dabo TKR-4,8

se zápuštnou hlavou - zušlechťená pozinkovaná ocel s protikorozní úpravou Climadur
vrtací kapacita 2 mm

určeno pro - nosné konstrukce z ocelových plechů tl. 0,75 - 1 mm
- alternativně i pro dřevěné nosné konstrukce



TKR 4,8 x 35	TKR48035	500 ks	127,00	5,18	100 ks
TKR 4,8 x 50	TKR48050	500 ks	149,00	6,08	100 ks
TKR 4,8 x 60	TKR48060	500 ks	191,00	7,80	100 ks
TKR 4,8 x 70	TKR48070	500 ks	244,00	9,96	100 ks
TKR 4,8 x 80	TKR48080	500 ks	286,00	11,67	100 ks
TKR 4,8 x 100	TKR48100	250 ks	434,00	17,71	100 ks
TKR 4,8 x 120	TKR48120	250 ks	561,00	22,90	100 ks
TKR 4,8 x 200	TKR48200	200 ks	1 830,00	74,69	100 ks
TKR 4,8 x 220	TKR48220	200 ks	2 232,00	91,10	100 ks
TKR 4,8 x 240	TKR48240	200 ks	2 922,00	119,27	100 ks
TKR 4,8 x 260	TKR48260	250 ks	3 502,00	142,94	100 ks
TKR 4,8 x 300	TKR48300	250 ks	3 935,00	160,61	100 ks

Další rozměry na dotaz.

Šroub Climadur Dabo TK-4,8

se zápusťnou hlavou - zušlechťená pozinkovaná ocel s protikorozní úpravou Climadur

určeno pro - nosné konstrukce z ocelových plechů do tl. 0,8mm

- alternativně i pro dřevěné nosné konstrukce

TK 4,8 x	Číslo výrobku	Prodej. balení	Cena v Kč*	Cena v EUR*	Cena za
35	TK48035	500 ks	85,00	3,67	100 ks
50	TK48050	500 ks	106,00	4,33	100 ks
60	TK48060	500 ks	117,00	4,78	100 ks
70	TK48070	500 ks	138,00	5,63	100 ks
80	TK48080	500 ks	159,00	6,49	100 ks
90	TK48090	250 ks	180,00	7,35	100 ks
100	TK48100	250 ks	212,00	8,65	100 ks
110	TK48110	250 ks	265,00	10,82	100 ks
120	TK48120	250 ks	328,00	13,39	100 ks
130	TK48130	250 ks	370,00	15,10	100 ks
140	TK48140	200 ks	413,00	16,86	100 ks
150	TK48150	200 ks	466,00	19,02	100 ks
160	TK48160	200 ks	561,00	22,90	100 ks
170	TK48170	200 ks	730,00	29,80	100 ks
180	TK48180	200 ks	931,00	38,00	100 ks
200	TK48200	200 ks	1 100,00	44,90	100 ks

EJOT talířová podložka EcoTek 50

pro montáž do betonu, alternativně do plechu a dřeva

určeno pro upevnění povlakových hydroizolačních krytin;

použití v kombinaci se šrouby TK, TKR, FBS

materiál - do délky 105 mm polyethylen, delší polyamid



EcoTek	Číslo výrobku	Prodej. balení	Cena v Kč*	Cena v EUR*	Cena za
35	ET50035	1000 ks	534,00	21,80	100 ks
65	ET50065	1000 ks	594,00	24,24	100 ks
105	ET50105	1000 ks	691,00	28,20	100 ks
165	ET50165	500 ks	1 188,00	48,49	100 ks
225	ET50225	500 ks	1 406,00	57,39	100 ks

EJOT šroub do betonu Climadur FBS-R-6,3

materiál - zušlechťená pozinkovaná ocel s protikorozní úpravou Climadur

určeno pro - nosné betonové konstrukce



FBS-R-6,3 x	Číslo výrobku	Prodej. balení	Cena v Kč*	Cena v EUR*	Cena za
35	FBSR63035	500 ks	193,00	7,88	100 ks
60	FBSR63060	500 ks	270,00	11,02	100 ks
70	FBSR63070	250 ks	338,00	13,80	100 ks
80	FBSR63080	250 ks	375,00	15,31	100 ks
100	FBSR63100	250 ks	462,00	18,86	100 ks
120	FBSR63120	250 ks	625,00	25,51	100 ks
140	FBSR63140	250 ks	856,00	34,94	100 ks
180	FBSR63180	250 ks	1 375,00	56,12	100 ks
220	FBSR63220	250 ks	2 106,00	85,96	100 ks

EJOT šroub do pórobetonu FPS-E-8,0



materiál - nerez

určeno pro nosné pórobetonové konstrukce

FPS-E-8,0 x 80	B5580080300	250 ks	1 738,00	70,94	100 ks
FPS-E-8,0 x 100	B5580100300	250 ks	1 938,00	79,10	100 ks
FPS-E-8,0 x 120	B5580120300	250 ks	3 068,00	125,22	100 ks
FPS-E-8,0 x 160	B5580160300	250 ks	3 838,00	156,65	100 ks
FPS-E-8,0 x 240	B5580240300	250 ks	5 425,00	221,43	100 ks

EJOT talířová hmoždinka FDD 50

materiál - hmoždinka - polyamid

- hřeb - pozinkovaná ocel

hlava hřebu s nalisovanou plastovou hlavou

určeno pro - betonové a pórobetonové nosné konstrukce, rekonstrukce, novostavby



FDD 50 x 55	FDD50055	200 ks	892,00	36,41	100 ks
FDD 50 x 75	FDD50075	200 ks	928,00	37,88	100 ks
FDD 50 x 95	FDD50095	200 ks	1 176,00	48,00	100 ks
FDD 50 x 115	FDD50115	200 ks	1 423,00	58,08	100 ks
FDD 50 x 135	FDD50135	200 ks	1 670,00	68,16	100 ks
FDD 50 x 155	FDD50155	200 ks	1 918,00	78,29	100 ks
FDD 50 x 175	FDD50175	200 ks	2 166,00	88,41	100 ks
FDD 50 x 200	FDD50200	100 ks	2 474,00	100,98	100 ks
FDD 50 x 220	FDD50220	100 ks	2 722,00	111,10	100 ks
FDD 50 x 240	FDD50240	100 ks	2 969,00	121,18	100 ks
FDD 50 x 260	FDD50260	100 ks	3 216,00	131,27	100 ks
FDD 50 x 280	FDD50280	100 ks	3 468,00	141,55	100 ks
FDD 50 x 300	FDD50300	100 ks	3 710,00	151,43	100 ks

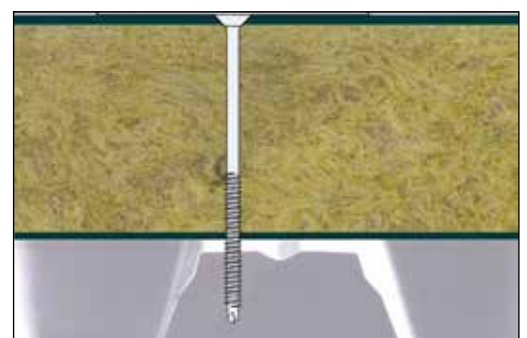
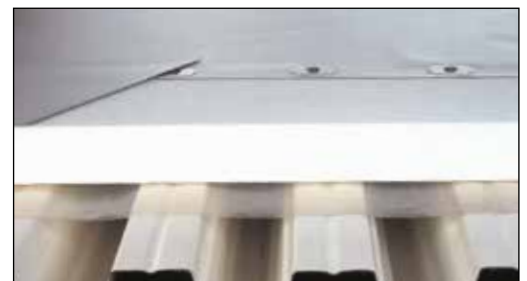

* Všechny ceny jsou uvedené bez DPH.

EJOT příslušenství



Vrták SDS plus

5,5 x 160/100	999200201	1 ks	95,00	3,88	ks
5,5 x 210/150	B9200000041	1 ks	135,00	5,51	ks
5,5 x 260/200	B9200000021	1 ks	170,00	6,94	ks
5,5 x 310/250	B9200000042	1 ks	250,00	10,20	ks
5,0 x 110/50	B9200000020	1 ks	55,00	2,24	ks
5,0 x 160/100	B9200000022	1 ks	85,00	3,47	ks
5,0 x 210/150	B9200000025	1 ks	105,00	4,29	ks
5,0 x 260/200	B4980000199	1 ks	220,00	8,98	ks
5,0 x 310/250	B9200000026	1 ks	375,00	15,31	ks
5,0 x 360/300	B9999200284	1 ks	460,00	18,78	ks

Vrták ECOTek

5,0 x 110 K	9999200114	1 ks	330,00	13,47	ks
5,0 x 160 K	B8596001608	1 ks	345,00	14,08	ks
5,5 x 160 K	B9999200116	1 ks	355,00	14,49	ks

ECOTek prodloužení na kónické vrtáky

prodloužení dřívků 500 K	9151950000	1 ks	1 250,00	51,02	ks
-----------------------------	------------	------	-----------------	--------------	----

EJOT-Bit

T 30-1/4 x 25	B9250431000	1 ks	20,00	0,82	ks
T 30-1/4 x 50	B9250431001	1 ks	100,00	4,08	ks
T 30-1/4 x 200	F9253014200	1 ks	415,00	16,94	ks
PH 2-1/4 x 25	B9250474000	1 ks	20,00	0,82	ks
PH 2-1/4 x 50	B9250709000	1 ks	40,00	1,63	ks
PH 2-1/4 x 152	B9200000152	1 ks	180,00	7,35	ks
PH 2-1/4 x 170	B9200000029	1 ks	185,00	7,55	ks
PH 2-1/4 x 200	B9200000200	1 ks	240,00	9,80	ks
FBS BT 150	B9250010110	1 ks	350,00	14,29	ks
FBS BT 200	B9250530000	1 ks	390,00	15,92	ks
HSK-HTK 400	B9151510149	1 ks	995,00	40,61	ks
PH 2-M6 7 x 35	B9250612000	1 ks	135,00	5,51	ks
T 30-M6 7 x 45	B9250308045	1 ks	295,00	12,04	ks

Jednotná cena, na tyto výrobky se nevztahuje žádný rabat!

Doporučení:

Pro ukotvení talířové **hmoždinky FDD 50** předvrtajte otvor vrtákem SDS a to pro:
beton od C12/15 vrták SDS 10mm
pórobeton od P 3,3 vrták SDS 8mm

Pro ukotvení talířové **podložky ECOTek 50 + FBS šroubu**, předvrtajte otvor vrtákem SDS a to pro:
beton 5mm a betony vyšších tříd 5,5mm

Dle podmínek montáže výše uvedeného sortimentu doporučujeme kombinaci s nástavcem vrtáku (pro předvrtání) nebo nástavcem bitu (dotažení šroubu, hřebu).

Další informace obdržíte na webových stránkách www.ejot.cz

Lze využít:

Možnost bezplatného zapůjčení montážního automatu ECOset HTK při objektové realizaci. Bližší informace na dotaz v sídle HPI-CZ spol. s r. o.

Možnost výtažných zkoušek, poradenství s návrhem kotevního plánu (typ podložky, spojovacího materiálu, množství).



SVĚTLÍKY AWAK



NOVINKA

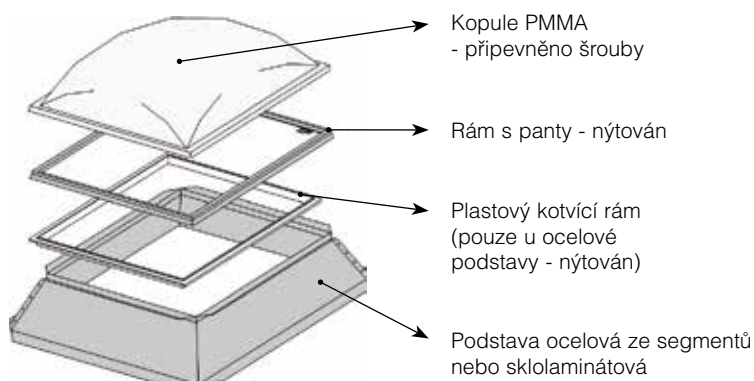

KONSTRUKČNÍ VARIANTY

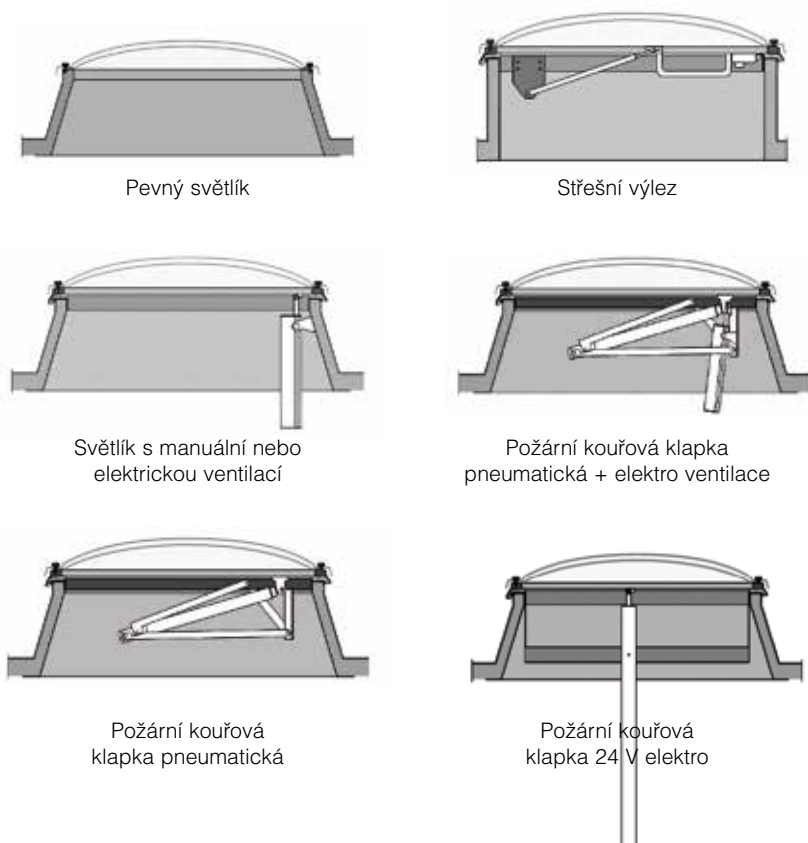

Variety využití

	Funkce			
	Osvětlení	Přístup na střechu	Větrání	Odvod tepla a zplodin hoření
Pevný světlík	•			
Střešní výlez	•	•		
Světlík s manuální nebo elektrickou ventilací	•		•	
Světlík s funkcí požárního větrání a ventilací	•		•	•

• dostupná funkce.

- V nabídce kopule z homogenního plexiskla nebo polykarbonátu v jednovrstvých, dvouvrstvých, třívrstvých a čtyřvrstvých verzích nebo z komorových polykarbonátových desek.
- V nabídce světlíky s hodnotami součinitele prostupu tepla U_w až 1,4 W/K*m2.
- V nabídce kolmé a šikmé podstavy. Dodáváme ocelové podstavy pro zateplení na stavbě nebo laminátové se zabudovanou tepelnou izolací 20, resp. 30 mm.
- Výrobní program výleží je libovolný v modulu 100 mm (např. 600x900 mm).



SVĚTLOVODY SUNIZER

Světlovody SUNIZER - pro ploché střechy

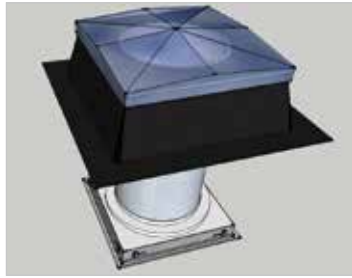

Světlovod SUNIZER, hranatý difuzér - základní sada, délka 700mm

průměr	číslo	balení	Cena v Kč*	Cena v EUR*	za
SF 330 mm	SF330	sada	16 400,00	669,39	sada
SF 430 mm	SF430	sada	18 800,00	767,35	sada
SF 530 mm	SF530	sada	21 300,00	869,39	sada

Světlovod SUNIZER, hranatý difuzér - základní sada, délka 700mm
sada pro noční provoz H24 LED (100ks LED diod 0,5W)

průměr	číslo	balení	Cena v Kč*	Cena v EUR*	za
SF-H24 LED 330 mm	SFH330	sada	21 500,00	895,83	sada
SF-H24 LED 430 mm	SFH430	sada	23 900,00	995,83	sada
SF-H24 LED 530 mm	SFH530	sada	26 400,00	1 100,00	sada

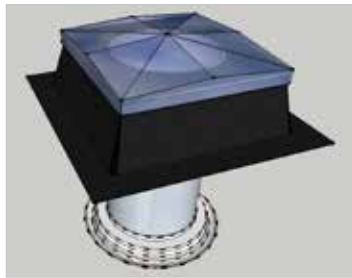

Světlovod SUNIZER, kulatý difuzér - základní sada, délka 700mm

průměr	číslo	balení	Cena v Kč*	Cena v EUR*	za
RF 230 mm	RF230	sada	10 100,00	412,24	sada
RF 330 mm	RF330	sada	11 700,00	477,55	sada
RF 430 mm	RF430	sada	16 050,00	655,10	sada
RF 530 mm	RF530	sada	18 400,00	751,02	sada

Světlovod SUNIZER, kulatý difuzér - základní sada, délka 700mm
sada pro noční provoz H24 LED (100ks LED diod 0,5W)

průměr	číslo	balení	Cena v Kč*	Cena v EUR*	za
RF-H24 LED 230 mm	RFH230	sada	14 400,00	587,76	sada
RF-H24 LED 330 mm	RFH330	sada	16 000,00	653,06	sada
RF-H24 LED 430 mm	RFH430	sada	22 150,00	904,08	sada
RF-H24 LED 530 mm	RFH530	sada	24 500,00	1 000,00	sada

Příslušenství pro světlovody SUNIZER

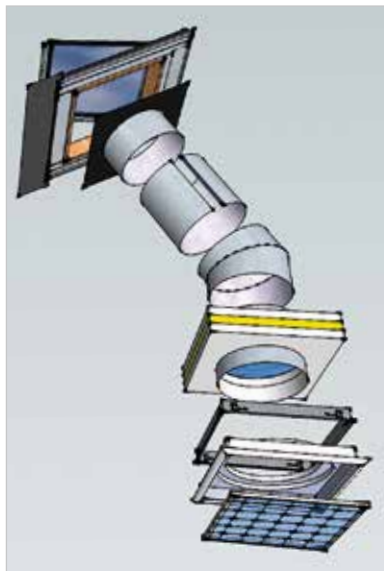

Prodloužení 620 mm

průměr	číslo	balení	Cena v Kč*	Cena v EUR*	za
průměr 330 mm	5-36	1 ks	1 980,00	80,82	ks
průměr 430 mm	5-37	1 ks	2 980,00	121,63	ks
průměr 530 mm	5-38	1 ks	3 980,00	162,45	ks

Prodloužení 1250 mm

průměr	číslo	balení	Cena v Kč*	Cena v EUR*	za
průměr 330 mm	5-39	1 ks	3 890,00	158,78	ks
průměr 430 mm	5-40	1 ks	5 890,00	240,41	ks
průměr 530 mm	5-41	1 ks	7 560,00	308,57	ks

Stavitelný kloub 30°

průměr	číslo	balení	Cena v Kč*	Cena v EUR*	za
průměr 330 mm	5-42	1 ks	2 980,00	121,63	ks
průměr 430 mm	5-43	1 ks	3 980,00	162,45	ks
průměr 530 mm	5-44	1 ks	4 980,00	203,27	ks

Izolační dvojsklo - hranatý difuzér

průměr	číslo	balení	Cena v Kč*	Cena v EUR*	za
průměr 330 mm	IS330	1 ks	1 230,00	50,20	ks
průměr 430 mm	IS430	1 ks	1 230,00	50,20	ks
průměr 530 mm	IS530	1 ks	1 230,00	50,20	ks

THERMIZER - tepelně izolační prvek pro světlovody SUNIZER

průměr	číslo	balení	Cena v Kč*	Cena v EUR*	za
průměr 230 mm	THR230	1 ks	4 100,00	167,35	ks
průměr 330 mm	THR330	1 ks	4 200,00	171,43	ks
průměr 430 mm	THR430	1 ks	4 400,00	179,59	ks
průměr 530 mm	THR530	1 ks	4 600,00	187,76	ks

Další příslušenství jako např. zatemňovací klapka, různé barvy stropního dílu na dotaz.
Jsme schopni zajistit montáž SUNIZERU po celé ČR.



cool
technology

www.hpi-cz.eu

Příslušenství pro solární a fotovoltaické systémy

HPI

Obsah:

Solární prostupy	str. 60
Solar těsnící manžeta a těsnící pásy	str. 60
Držáky solárních panelů	str. 61
Držáky solárních panelů EJOT®	str. 62

Vybrané novinky



SOLÁRNÍ PROSTUPY

Venduct® Solar - hadicový prostup



prostup pro hadice průměr od 10 - 70 mm	KE8080-****	10ks	718,00	28,16	ks
---	-------------	------	---------------	--------------	----

**** - barva: 0100 - červená, 0200 - tm. hnědá, 0429 - antracit, 0450 - černá.
Další barvy na dotaz.

Venduct® Solar - hadicový prostup - kit



prostup pro hadice průměr od 10 - 70mm	KE8070-****	10ks	1 636,00	64,16	ks
--	-------------	------	-----------------	--------------	----

**** - barva: 0100 - červená, 0247 - hnědá, 0429 - antracit.
Další barvy na dotaz. Balení se skládá z prostupové tašky a hadicového prostupu.

Venduct® Solar - kabelový prostup

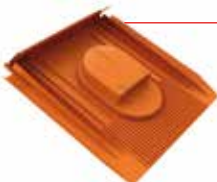

8 vstupů - pro kabely průměr 4 - 8 mm	KE8073-****	10ks	1 496,00	58,67	ks
16 vstupů - pro kabely průměr 4 - 8 mm	KE8074-****	10ks	1 792,00	70,27	ks

**** - barva: 0100 - červená, 0247 - tm. hnědá, 0429 - antracit.
Další barvy na dotaz. Balení se skládá z prostupové tašky a adaptéru pro kabelový prostup.

Venduct® - univerzální větrací taška



Pro odvětrání střešního pláště (vhodné pro odvětrání pod solárními panely)
 efektivní ventilační plocha 150 cm²

- červená	KG985434	10ks	998,00	39,14	ks
- hnědá	KG985436	10ks	998,00	39,14	ks
- antracit	KG985430	10ks	998,00	39,14	ks

Venduct® Solar - držák solárních panelů



držák solárního panelu	KE8170-****	10ks	1 580,00	61,96	ks
------------------------	-------------	------	-----------------	--------------	----

**** - barva: 0150 - červená, 0247 - hnědá, 0429 - antracit.
Další barvy na dotaz. Balení se skládá z univerzální tašky a držáku.

SOLAR TĚSNÍCÍ MANŽETA A TĚSNÍCÍ PÁSY

Solar - těsnící manžeta



Samolepicí manžeta pro vodotěsný prostup střešním pláštěm

8 - 12mm	KE8092	10ks	179,00	7,02	ks
15 - 22mm	KE8093	10ks	194,00	7,61	ks
25 - 32mm	KE8094	10ks	202,00	7,92	ks
42 - 55 mm	KE8090	2ks	256,00	10,04	ks
50 - 70mm	KE8091	2ks	342,00	13,41	ks

Těsnící pás Easy-Form®



Flexibilní těsnící pás - **hliník/butyl**; **roztahitelnost pásu +60%**

šíře 250 mm	KW0250-05-****	5 m role	283,00	11,10	m
šíře 300 mm	KW0300-05-****	5 m role	312,00	12,24	m
šíře 450 mm	KW0450-05-****	5 m role	514,00	20,16	m

**** - barva: 0154 - cihl. červená, 0469 - antracit, 0248 - hnědá, 0470 - šedá, 0450 - černá

Univerzální AL streč páska



Pro vodotěsné utěsnění prostupů ve střešním plášti

90mm 10m/role šedá	KW0090	10m role	92,00	3,61	m
--------------------	--------	----------	--------------	-------------	---

EASY-FORM SOLAR



Prostup pro držák solárního panelu

450 x 300mm BŘIDLICE černý	KW0030-0450	20ks	253,00	9,92	ks
450 x 300mm BŘIDLICE červený	KW0030-0154	20ks	253,00	9,92	ks
450 x 300mm BŘIDLICE antracit	KW0030-0469	20ks	253,00	9,92	ks
450 x 450mm černý	KW0045-0450	20ks	318,00	12,47	ks
450 x 450mm červený	KW0045-0154	20ks	318,00	12,47	ks
450 x 450mm antracit	KW0045-0469	20ks	318,00	12,47	ks
450 x 450mm hnědý	KW0045-0248	20ks	318,00	12,47	ks

NOVINKA



DRŽÁKY SOLÁRNÍCH PANELŮ

Držák solárních panelů - set



NOVINKA

Alpská, KM Beta pozink	1721200	1ks	667,00	27,22	ks
Alpská, KM Beta barva	172120*	1ks	769,00	31,39	ks
KM Beta stará, Besk, Betonpres pozink	1721300	1ks	667,00	27,22	ks
KM Beta stará, Besk, Betonpres barva	172130*	1ks	769,00	31,39	ks
Moravská pozink	1721100	1ks	667,00	27,22	ks
Moravská barva	172110*	1ks	769,00	31,39	ks
KB Blok pozink	1721400	1ks	667,00	27,22	ks
KB Blok barva	172140*	1ks	769,00	31,39	ks
Francouzská, Brněnka pozink	1721500	1ks	667,00	27,22	ks
Francouzská, Brněnka barva	172150*	1ks	769,00	31,39	ks
Hranice TRU 12, TRF 12 pozink	1721700	1ks	667,00	27,22	ks
Hranice TRU 12, TRF 12 barva	172170*	1ks	769,00	31,39	ks
Betternit pozink	1721000	1ks	596,00	24,33	ks
Betternit barva	172100*	1ks	664,00	27,10	ks
Bobrovka pozink	1721600	1ks	667,00	27,22	ks
Bobrovka barva	172160*	1ks	769,00	31,39	ks

* - barva: 1 - antracit, 2 - hnědá, 3 - cihl. červená, 4 - červ. hnědá, 5 - černá

Držáky solárních panelů

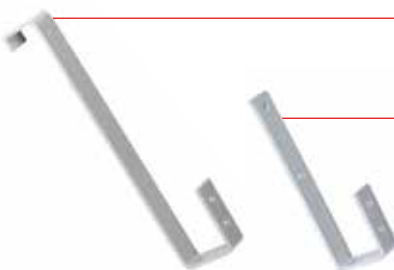

univerzální - pozink	17190000	10ks	254,00	9,96	ks
univerzální - barva	1719000*	10ks	303,00	11,88	ks
šindel, plech - pozink	1719500	10ks	225,00	8,82	ks
šindel, plech - barva	171950*	10ks	275,00	10,78	ks
falcovaný plech - pozink	1719400	2ks	346,00	13,57	ks
falcovaný plech - barva	171940*	2ks	398,00	15,61	ks

* - barva: 1 - antracit, 2 - hnědá, 3 - cihl. červená, 4 - červ. hnědá, 5 - černá

DRŽÁKY SOLÁRNÍCH PANELŮ EJOT®



Držák solár. panelu - do dřeva	Označení výrobku	Číslo výrobku	Prodej. balení	Cena v Kč*	Cena v EUR*	Cena za
JA3-80/50	B3150851905	50 ks	138,00	5,75	ks	
JA3-80/70	B3150851907	50 ks	153,00	6,38	ks	
JA3-100/50	B3151051905	50 ks	142,00	5,92	ks	
JA3-100/70	B3151051907	50 ks	156,00	6,50	ks	
JA3-130/50	B3151351905	50 ks	148,00	6,17	ks	
JA3-130/70	B3151351907	50 ks	162,00	6,75	ks	
JA3-150/50	B3151551905	50 ks	150,00	6,25	ks	
JA3-150/70	B3151551907	50 ks	168,00	7,00	ks	
JA3-180/50	B3151851905	50 ks	180,00	7,50	ks	
JA3-180/70	B3151851907	50 ks	195,00	8,13	ks	
JA3-200/50	B3152051905	50 ks	186,00	7,75	ks	
JA3-200/70	B3152051907	50 ks	202,00	8,42	ks	



Držák solár. panelu - do železa	Označení výrobku	Číslo výrobku	Prodej. balení	Cena v Kč*	Cena v EUR*	Cena za
JZ3-64/50	B3130651905	50 ks	142,00	5,92	ks	
JZ3-64/70	B3130651907	50 ks	156,00	6,50	ks	
JZ3-80/50	B3130851905	50 ks	149,00	6,21	ks	
JZ3-80/70	B3130851907	50 ks	162,00	6,75	ks	
JZ3-100/50	B3131051905	50 ks	156,00	6,50	ks	
JZ3-100/70	B3131051907	50 ks	172,00	7,17	ks	
JZ3-125/50	B3131251905	50 ks	162,00	6,75	ks	
JZ3-125/70	B3131251907	50 ks	174,00	7,25	ks	
JZ3-150/50	B3131551905	50 ks	168,00	7,00	ks	
JZ3-150/70	B3131551907	50 ks	180,00	7,50	ks	
JZ3-160/70	B3131651907	50 ks	191,00	7,96	ks	
JZ3-200/50	B3132051905	50 ks	180,00	7,50	ks	
JZ3-200/70	B3132051907	50 ks	196,00	8,17	ks	



Solární upevňovač FD	3140151920	1 ks	695,00	28,37	ks
Nosný modul FS	3199999301	1 ks	3 715,00	151,63	ks

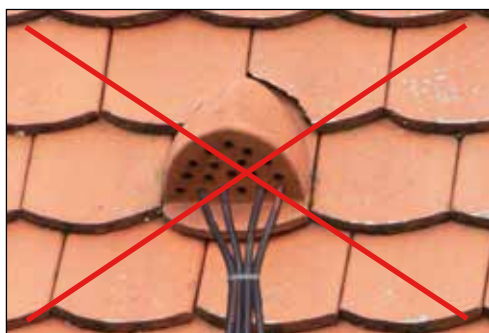

**Chybné řešení
prostupu
elektroinstalace**



**Systémové řešení
prostupu
elektroinstalace**

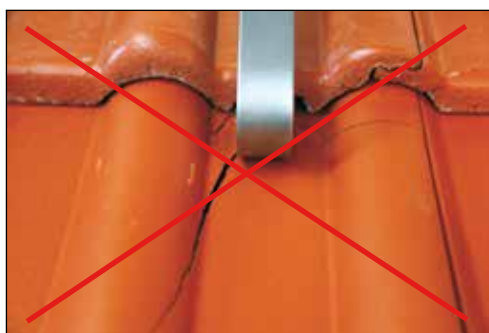

**Chybné řešení
uchycení háku
pro solární panely**



**Systémové řešení
uchycení háku
pro solární panely**

SOLAR-LINE - ukázky použití

Venduct®
hadicový vstup

Solar - těsnící
manžeta

Venduct®
držák solárních panelů

Těsnící pás Easy-Form®

Venduct®
univerzální větrací
taška

Venduct®
kabelový vstup

Stoupací plošina



Venduct® držák solárního panelu a univerzální větrací taška po zabudování do šikmé střechy

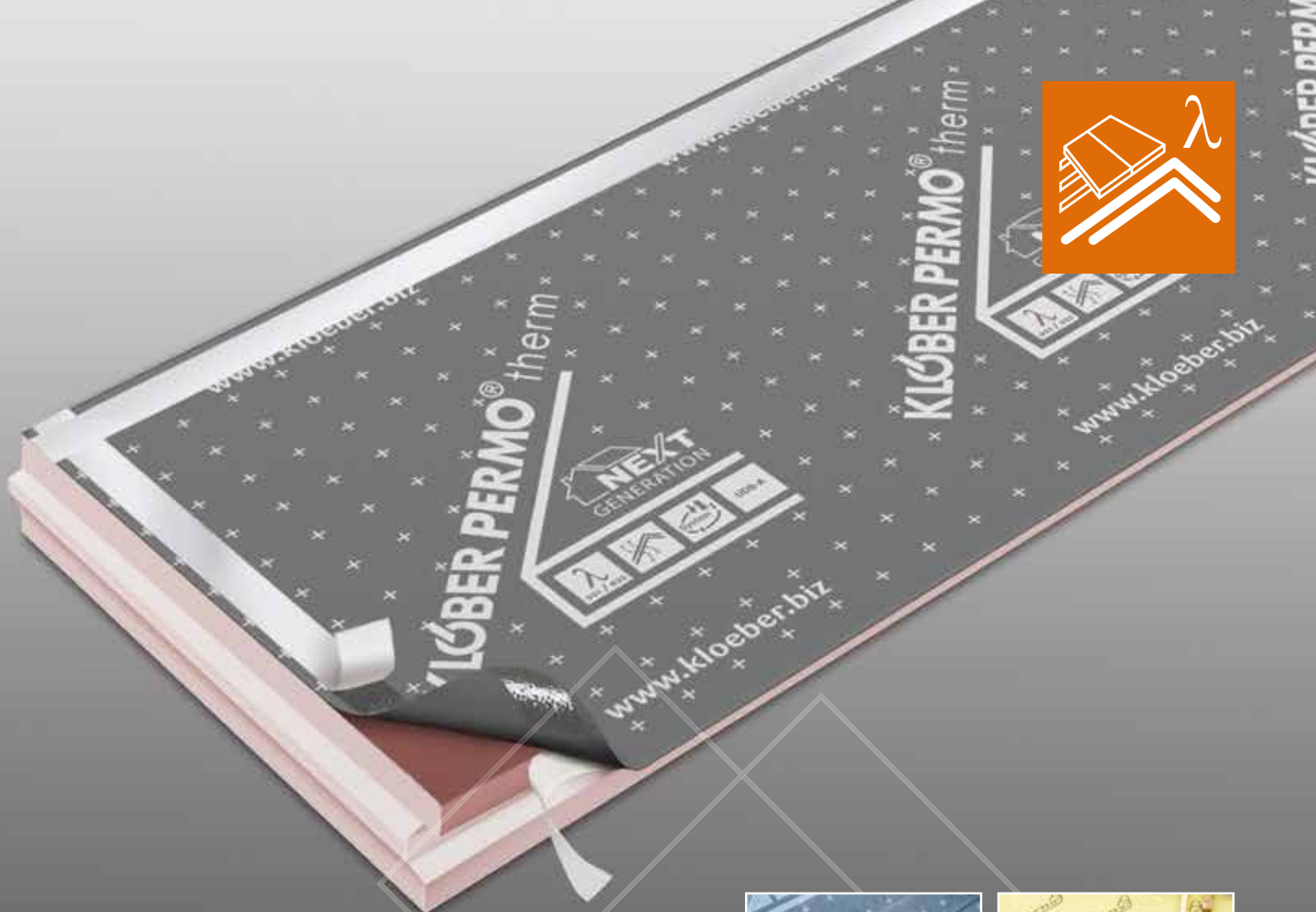

Nadkrokevní izolace

Obsah:

Příslušenství pro nadkroevní izolace

str. 68



5. ročník soutěže Výrobek – technologie roku 2012

Česká stavební akademie Praha
uděluje společnosti:

HPI – CZ spol. s r.o.

Stříbrnou cenu

výrobku – technologii:

Nadkroevní izolace PERMO THERM

za progresivní řešení nadkroevní izolace fenolickou pěnou
nové generace

Ing. Petr Kučera, CSC, předseda poroty

Ing. arch. Jan Fibiger, CSC, předseda správní rady nadace

**Tímto oceněním je jeho držitel oprávněn svůj soutěžní
výrobek – technologii označit.**

**Soutěž byla vypsaná Českou stavební akademií pod záštitou
Ministerstva průmyslu a obchodu ČR, Ministerstva dopravy ČR,
Ministerstva životního prostředí ČR**

ve spolupráci s těmito organizacemi:

Nadace pro rozvoj architektury a stavitelství (organizátor soutěže)

Asociace inovačního podnikání ČR

Česká komora autorizovaných inženýrů a techniků

České vysoké učení technické v Praze, Fakulta stavební

Český svaz stavebních inženýrů

Design Cabinet CZ

Hospodářská komora ČR

Sdružení pro výstavbu silnic Praha

Svaz podnikatelů ve stavebnictví v ČR

Svaz zkušeben pro výstavbu

www.vyrobek-technologie.cz

NADKROEVNÍ DIFUZNĚ OTEVŘENÝ SYSTÉM THERMO-LINE



Nadkroevní izolace Permo® therm λ 0,021 W/mK

IZOLAČNÍ DESKA Z FENOLICKÉ PĚNY S OBOUSTRANNÝM FLÍSEM A DIFÚZNÍ POJISTNOU HYDROIZOLACÍ PRO ŠIKMÉ STŘECHY



POPIS VÝROBKU

Základem celého systému je tuhá fenolická pěna Resol s uzavřenou strukturou extrémně malých buněk s velmi tenkými stěnami. Jedná se tvarově stálou izolaci, která kombinuje výjimečné tepelně-izolační vlastnosti (λ 0,021 W/mK) s mimořádně dobrou paropropustností ($\mu=35$). Desky jsou oboustranně opatřeny flísem, na vnější straně s integrovanou hydroizolační fólií s technologií SK² (dvojitou integrovanou aplikační páskou). Obvodové spoje na pero a drážku zajišťují pokládku bez tepelných mostů. Fenolická pěna Resol je 100% bez obsahu freonů a dalších látek poškozujících životní prostředí a ozonovou vrstvu.

OBLAST POUŽITÍ

Izolační desky Permo® therm jsou určeny pro stavební tepelné izolace šikmých střech připevněných ke konstrukci mechanickým kotvením.

- výjimečné tepelně-izolační vlastnosti
- uzavřená struktura buněk
- mimořádná paropropustnost oproti PIR/PUR řešení
- zvýšená odolnost vůči stárnutí
- 100% ekologický materiál
- pochůzí i při malých tloušťkách

Technické údaje	
Nadkroevní izolační desky Permo® therm	Lze použít pro novostavby a rekonstrukce, ideální pro nebedněné a bedněné šikmé střechy
Materiál	Kvalitní tvrzená pěna RESOL, ekologická, 100% bez obsahu freonů a látek poškozující životní prostředí a ozonovou vrstvu
Tepelná vodivost podle EN 13166	λ 0,021 W/mK
Součinitel difúzního odporu vodní páry podle EN 12086	$\mu = 35$
Třída požáru podle EN 13501-1	Třída E
Pevnost v tlaku při 10% deformaci podle EN 826	>120 kPa
Hustota / objemová hmotnost	40 kg/m ³
Vodní sloupec	3000mm
Kaširování	Difúzně otevřená, 3vrstvá kombinace tkaniny a fólie, technologie SK ² , 4 týdny jako provizorní krytina

ROZMĚRY, BALENÍ pro desky Permo® therm						
tloušťka (mm)	60	80	100	120	140	160
délka x šířka (mm)	2400 x 1200 (montážní rozměr 2385 x 1185) pero + drážka					
počet desek / balík	5	3	3	2	2	2
m ² / balík	14,13	8,48	8,48	5,65	5,65	5,65
počet desek / paleta	20	15	12	10	8	8
m ² / paleta	56,52	42,39	33,91	28,26	22,61	22,61



* Všechny ceny jsou uvedené bez DPH.

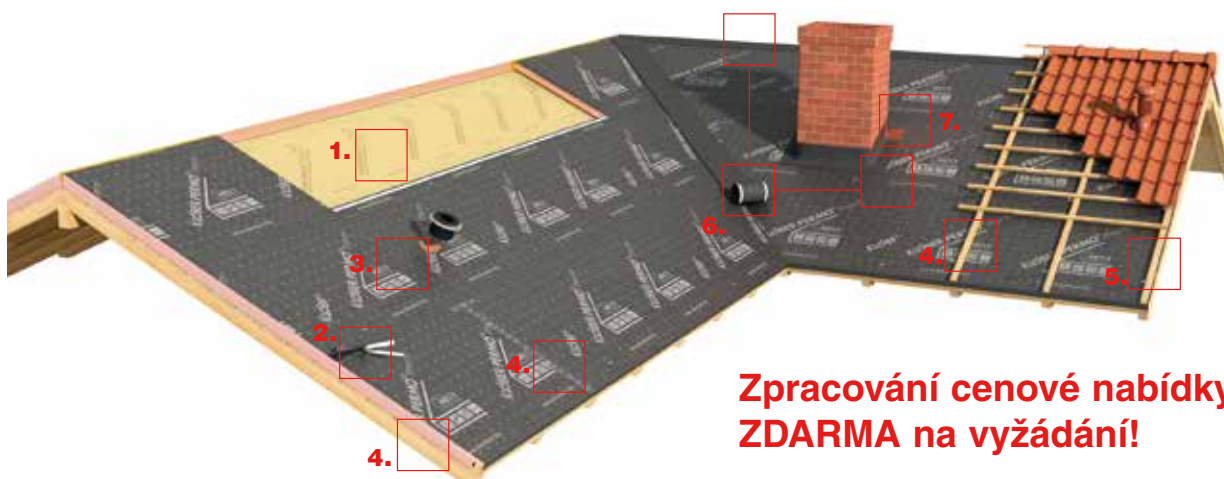

**Zpracování cenové nabídky
ZDARMA na vyžádání!**

Nadkroevní systém THERMO-LINE



1.

1. Parobrzd Wallint® T3 SK²

obzvláště pevná v tahu a odolná proti protržení; může sloužit jako provizorní krytina po dobu montáže (max. dva týdny).



2.

2. Nadkroevní izolace Permo® therm

s jedinečnými tepelně izolačními hodnotami a výjimečnou paropropustností $\mu = 35$.



3.

3. Venduct® vstup nadkroevní izolací

profesionální napojení větracích rozvodů skrz nadkroevní izolace v provedení pro novostavby i pro rekonstrukce.



4.

4. Lepicí pásy a těsnicí materiály

vzduchotěsné/větrotěsné napojení na zdívo a kontralatě pomocí těsnicí pásy.

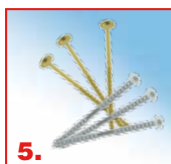

5.

5. Systémové šrouby Permo® therm

pro připevnění nadkroevní izolace Permo® therm a pro eliminaci zatížení tahem a sáním větru.



6.

6. Univerzální napojovací pás Permo®

pro větrotěsné a vůči dešti odolné napojení v oblasti hřebene, nároží a úžlabí.



7.

7. Flexibilní těsnicí pás Easy-Form®

hliníkový strečový pás pro vodotěsné utěsnění prostupů ve střešním plášti s roztažitelností až 60%; spojením hliníku a butylenu vykazuje odolnost vůči UV záření a povětrnostním vlivům a tím mimořádnou životnost.

8. Prostupové těsnicí manžety pro kabely a hadice

viz str. 68

Nadkroevní izolace Permo® therm λ 0,021 W/mK

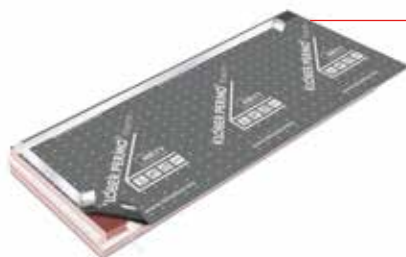

Permo® therm 60 mm	KD0060	1 ks (2,826m ²)	na dotaz	m ²
(tepelný odpor R = 2,86 m ² K/W; součinitel prostupu tepla U = 0,35 W/m ² K)				
Permo® therm 80 mm	KD0060	1 ks (2,826m ²)	na dotaz	m ²
(tepelný odpor R = 3,81 m ² K/W; součinitel prostupu tepla U = 0,26 W/m ² K)				
Permo® therm 100 mm	KD0100	1 ks (2,826m ²)	na dotaz	m ²
(tepelný odpor R = 4,76 m ² K/W; součinitel prostupu tepla U = 0,21 W/m ² K)				
Permo® therm 120 mm	KD0120	1 ks (2,826m ²)	na dotaz	m ²
(tepelný odpor R = 5,71 m ² K/W; součinitel prostupu tepla U = 0,18 W/m ² K)				
Permo® therm 140 mm	KD0140	1 ks (2,826m ²)	na dotaz	m ²
(tepelný odpor R = 6,67 m ² K/W; součinitel prostupu tepla U = 0,15 W/m ² K)				
Permo® therm 160 mm	KD0160	1 ks (2,826m ²)	na dotaz	m ²
(tepelný odpor R = 7,62 m ² K/W; součinitel prostupu tepla U = 0,13 W/m ² K)				

NOVINKA

Další typy izolačních desek na dotaz.

Zpracování cenové nabídky ZDARMA na vyžádání!

Parobrzdza WALLINT®



WALLINT® T3 SK2 160g	KU0060-11	75 m ² v roli	62,00	2,43	m ²
pro sanaci střešního systému z exteriéru					

Systémové šrouby Permo® therm



Permo® therm šroub 8 x 180 mm	KD9002	100 ks	27,80	1,11	ks
Permo® therm šroub 8 x 200 mm	KD9003	100 ks	30,50	1,22	ks
Permo® therm šroub 8 x 240 mm	KD9005	100 ks	34,80	1,39	ks
Permo® therm šroub 8 x 280 mm	KD9007	100 ks	39,60	1,58	ks
Permo® therm šroub 8 x 300 mm	KD9008	50 ks	41,80	1,67	ks

Další typy na dotaz.

Venduct® vstup nadkroevní izolací

- profesionální připojení větracích rozvodů skrz nadkroevní izolace
- varianta pro rekonstrukce vhodná pro napojení stávajících, z místností nepřístupných, větracích rozvodů skrz nadkroevní izolaci bez nutnosti zásahu do interiéru

pro rekonstrukce

pro průměr roury 100, 125, 150 mm	KE8210	1 ks	1 945,00	76,27	ks
-----------------------------------	--------	------	-----------------	--------------	----

pro novostavby

pro průměr roury 100, 125, 150 mm	KE8200	1 ks	1 285,00	50,39	ks
-----------------------------------	--------	------	-----------------	--------------	----

odvětrávací roura s integrovanou flexihadicí

DN 100 + flexihadice - cihlově červená	KE8024-0100	1 ks	944,00	37,02	ks
DN 100 + flexihadice - hnědá	KE8024-0200	1 ks	944,00	37,02	ks
DN 100 + flexihadice - antracit	KE8024-0429	1 ks	944,00	37,02	ks

Univerzální napojovací pás Permo® therm



pro napojení v oblasti hřebene, nároží a úžlabí

300mm x 15m	KD9050	15m v roli	74,00	2,96	m
-------------	--------	------------	--------------	-------------	---

Komprimační pásy



pro zajištění vzduchotěsnosti po obvodu

3-5mm, 15 mm x 9m	KD9061	9m v roli	158,00	6,32	role
6-10mm, 15 mm x 5m	KD9062	5m v roli	161,00	6,44	role
8-12mm, 20 mm x 3m	KD9063	3m v roli	163,00	6,52	role

Pásy a tmely



KLOEBER PASTO® - tmel 310ml *	KU0128	1ks	186,00	7,29	ks
PERMO® HD-KLEBEBAND 250mm x 30m	KU0089	30m v roli	1 625,00	65,00	role
PERMO® HD-KLEBEBAND 80mm x 30m	KU0130-1	30m v roli	630,00	24,71	role
PERMO® TR 27 60mm x 25m	KU0121	25m v roli	442,00	17,33	role
PERMO® Seal - polyuretanový tmel 1000g **	KU0129-01	1ks	499,00	19,57	ks

* orientační spotřeba cca 10 -15m

** orientační spotřeba cca 50m



Venduct® prostup nadkroevní izolací pro rekonstrukce



Venduct® prostup nadkroevní izolací pro novostavby

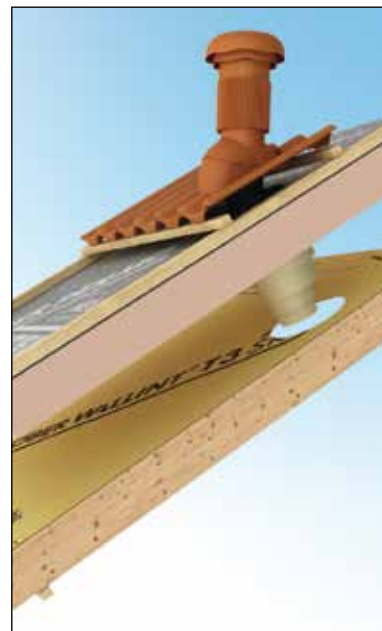

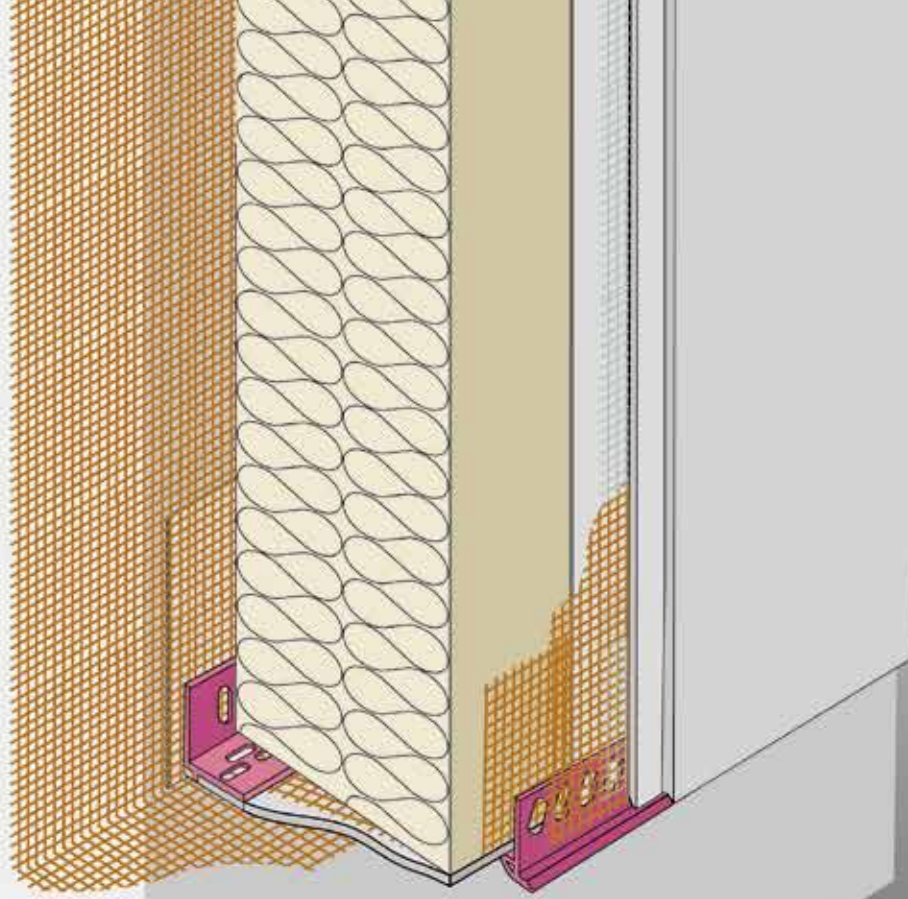

cool
technology

www.hpi-cz.eu

Příslušenství pro zateplovací systémy (ETICS)

HPI

Obsah:

Protipožární řešení – prefabrikované nadpraží a ostění RESOL	str. 72
Protipožární řešení – základací sada	str. 73
Soklové lišty AL s okapničkou	str. 74
Příslušenství k soklovým lištám a základací sadě ETICS	str. 75
Talířové hmoždinky EJOT – EJOTHERM s ETA	str. 78
Příslušenství pro EJOTHERM	str. 79
Talířové hmoždinky EJOT	str. 80
Talířové hmoždinky KEW s ETA	str. 81
Držák izolace na dřevo, plech, šrouby a přísl. pro talířové hmoždinky	str. 82
Elektroinstalace do ETICS	str. 83
Upevnění objímek okapových svodů do ETICS – SDA hmoždinky	str. 84
Lešenářské hmoždinky a šrouby KEW	str. 84
Lišty a profily pro ETICS	str. 85
Kombi lišty	str. 93
Prefabrikované ostění	str. 94
Tkaniny	str. 95

Vybrané novinky

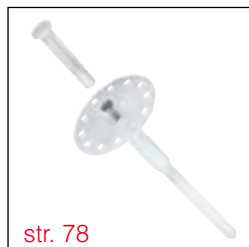
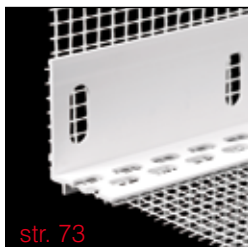

PROTIPOŽÁRNÍ ŘEŠENÍ – PREFABRIKOVANÉ NADPRAŽÍ A OSTĚNÍ RESOL

Systém pro zvýšení požární odolnosti nadpraží a ostění otvorů v ETICS z EPS – prefabrikované ostění

NOVINKA

Systém zvyšuje požární odolnost nadpraží, případně i ostění otvorů oken a dveří v obvodovém plášti s ETICS z EPS. Základním prvkem systému je speciální obkladová deska s jádrem z fenolické pěny s obchodním názvem RESOL minimální tloušťky 20mm s oboustrannou vrstvenou povrchovou úpravou a integrovanou plastovou okapnicí se skelnou tkaninou. Tato deska mimo jiné vykazuje i výborné tepelně izolační vlastnosti ($\lambda = 0,021 \text{ W/m.K}$). Základní předpoklad protipožární funkce této desky je přilepení částí plochy rubu desky na nehořlavý podklad v nadpraží, nebo ostění v šířce minimálně 80 mm (beton, tvárnice, omítka apod.). Deska se obvykle lepí cementovou lepicí maltou, předepsanou pro dotčený ETICS. Těsné napojení obkladové desky na výplň otvoru zajišťuje systémová plastová lišta se samolepicí páskou a odlamovací lamelou. V případě kombinace obkladu nadpraží – ostění se nejprve montuje nadpražní díl tak, aby následně provedený obklad ostění vytvářel podporu obkladu nadpraží. Pro podrobnější informace si vyžádejte technický servis prodejce. Tento systém prošel zkouškami v akreditované požární laboratoři a vykázal při zkoušce podle ČSN ISO 13785-1 požární odolnost 30 minut při expozici hořákem o výkonu 100 W. Požárně klasifikační osvědčení je k dispozici na HPI-CZ s.r.o. Ve smyslu platných norem (ČSN 73 0810) může tento systém nahradit požární pásy z minerální vlny v systémech ETICS s izolantem z EPS.



Přednosti systému:

- Vyhovuje normě ČSN 73 0810 - Požární bezpečnost staveb.
- Nahrazuje požární pásy v systémech z EPS
- Výborné tepelně izolační vlastnosti izolačního jádra desky - $\lambda 0,021 \text{ W/m.K}$
- Systémové řešení, včetně integrovaných profilů
- Snadná úprava desek
- Zaručená rovinatost
- Profesionální napojení zateplovacího systému ke stavebním výplním – řešení připojovací spáry
- Omezení možnosti chybné montáže izolace ostění a nadpraží

Prefabrikované ostění a nadpraží s izolačním jádrem z fenolické pěny (RESOL)



NOVINKA

s rohovou lištou a tkaninou

tloušťka desky 20 mm, délka 2,6 m

šířka	číslo výrobku	prodej. balení	Cena v Kč*	Cena v EUR*	m
200 mm	260200200RE	450 bm/pal.	570,00	22,35	m
300 mm	260200300RE	450 bm/pal.	730,00	28,63	m
400 mm	260200400RE	450 bm/pal.	895,00	35,10	m



s okapničkou a tkaninou (pod omítkou)

tloušťka desky 20 mm, délka 2,6 m

šířka	číslo výrobku	prodej. balení	Cena v Kč*	Cena v EUR*	m
200 mm	260200201RE	450 bm/pal.	570,00	22,35	m
300 mm	260200301RE	450 bm/pal.	730,00	28,63	m
400 mm	260200401RE	450 bm/pal.	895,00	35,10	m

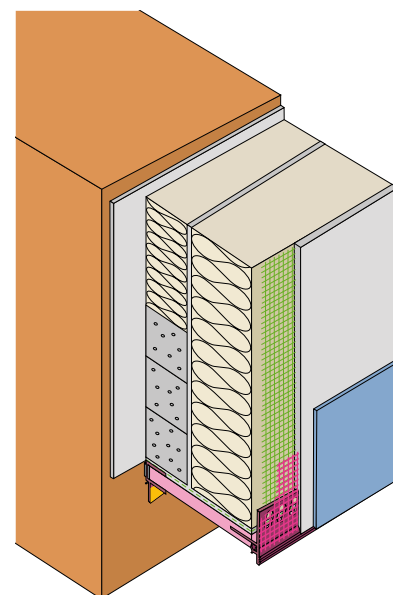
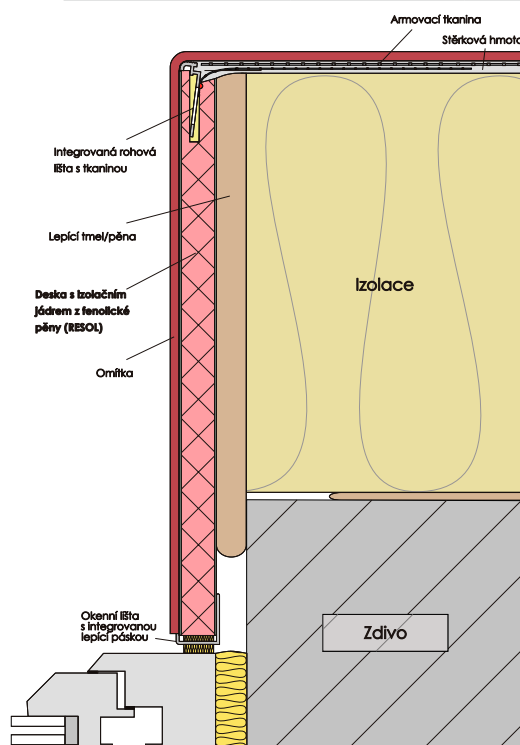

* Všechny ceny jsou uvedené bez DPH.

Okenní lišta s integrovanou lepicí páskou



délka 3m

tloušťka desky 20mm	260200108	1m	126,00	4,94	m
tloušťka desky 30mm	260300108	1m	142,00	5,57	m

Princip fungování okenní lišty

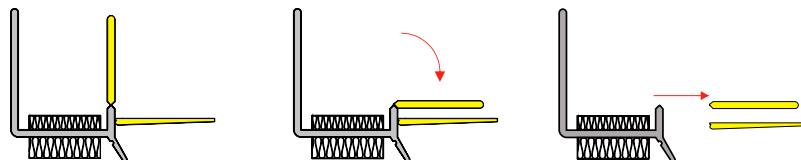

Prefabrikované ostění - příslušenství



lepicí tmel univerzální	260005	310 ml	250,00	9,80	ks
lepicí tmel strukturovaný	260006	310 ml	260,00	10,20	ks

PROTIPOŽÁRNÍ ŘEŠENÍ - ZAKLÁDACÍ SADA

Systém založení ETICS z EPS nad terénem se zvýšenou požární odolností

Zakládací sada nahrazuje založení izolantu hliníkovou soklovou lištou. Systém byl testován v akreditované laboratoři, kde vyhověl zkoušce podle normy ČSN ISO 13785-1 a tím bylo prokázáno splnění požadavků normy ČSN 73 0810 - Požární bezpečnost staveb. Viz obrázek PKO str. 72.

Zakládací sada ETICS

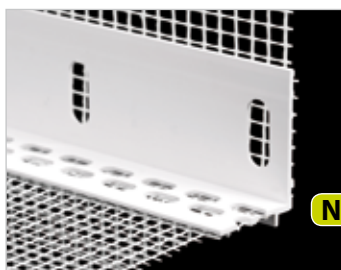

NOVINKA

Zakládací úhelníkový profil, délka 2m

(s výztužnou síťovinou)	880 - 20	40m	83,00	3,39	m
-------------------------	----------	-----	--------------	-------------	---

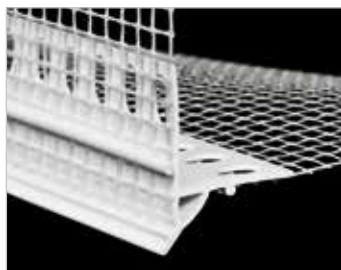

Zakončovací profil s okapničkou, délka 2m

a tkaninou pod omítku 10/10	600 - 10	50m	48,80	1,99	m
-----------------------------	----------	-----	--------------	-------------	---

Zakončovací profil s okapničkou, délka 2m

a tkaninou pod omítku 10/15	600 - 15	40m	51,20	2,09	m
-----------------------------	----------	-----	--------------	-------------	---

- Splnění požadavku požární ochrany
- Vyloučení tepelného mostu
- Aplikace pro různé tloušťky tepelných izolací

- Úspora skladových zásob
- Napojení na zateplovací systém síťovinou
- Jednoduchá montáž
- Výrazně vyšší požární odolnost ve srovnání s hliníkovou zakládací lištou

Zakládací sadu ETICS lze využít v kontaktních zateplovacích systémech všech výrobců.

Požárně klasifikační osvědčení viz str. 72



SCHÉMA APLIKACE

Zakládací sada ETICS

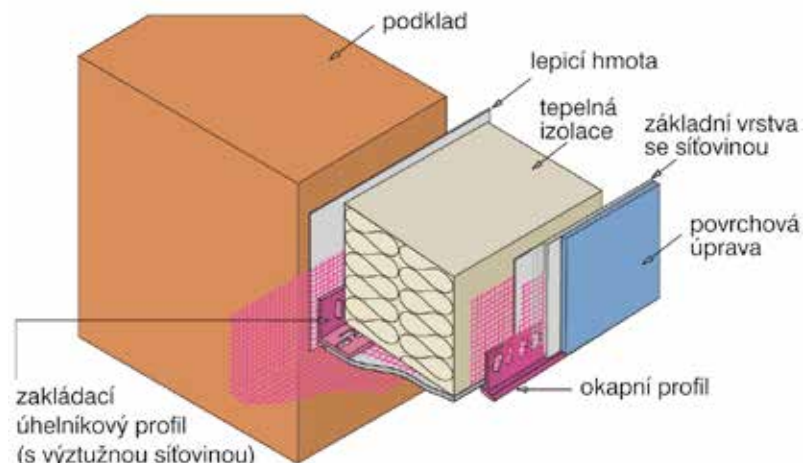
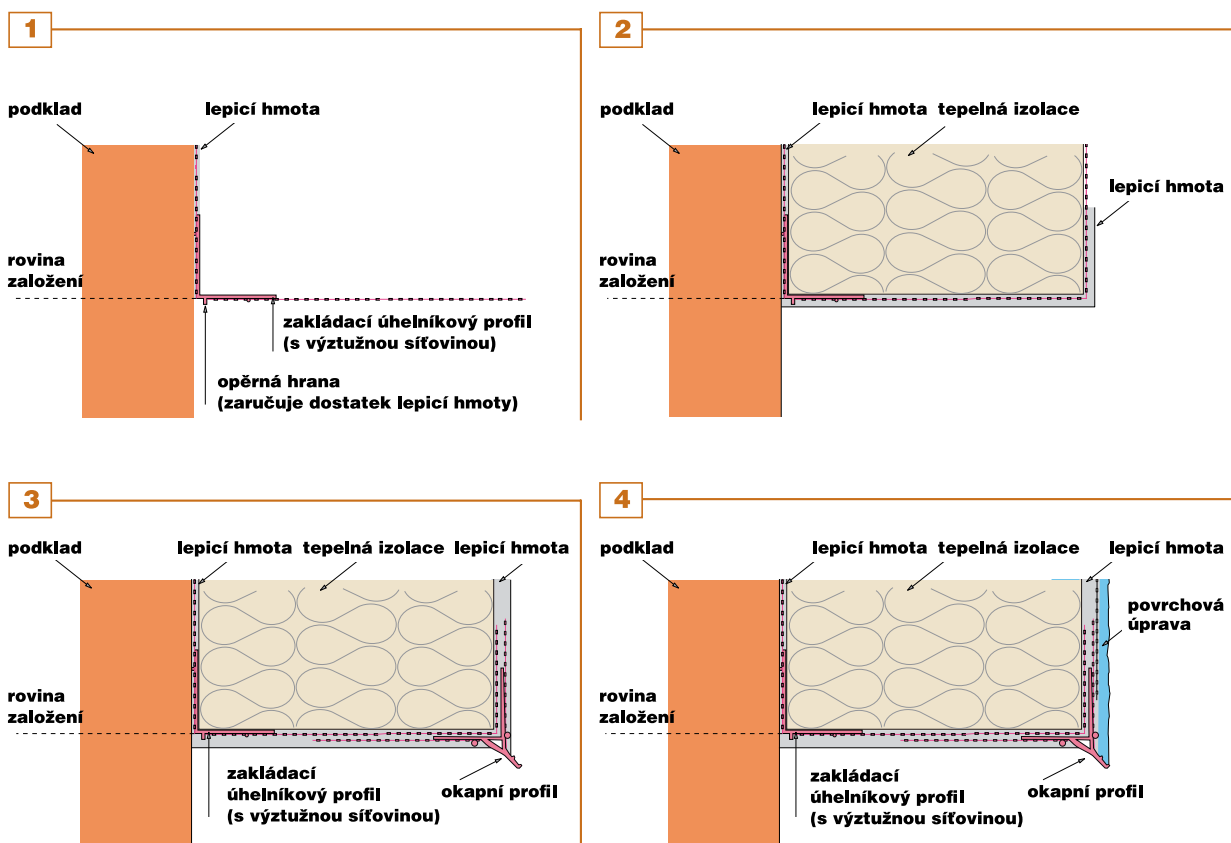

SOKLOVÉ LIŠTY AL S OKAPNIČKOU

U - Form - 0,6 mm

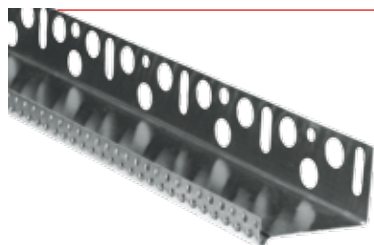

hliník, délka 2000 mm

U 02 cm	37906U02200	40m	24,00	0,94	m
U 03 cm	37906U03200	40m	28,40	1,11	m
U 04 cm	37906U04200	40m	31,70	1,24	m
U 05 cm	37906U05200	40m	35,00	1,37	m
U 06 cm	37906U06200	40m	38,30	1,50	m
U 07 cm	37906U07200	40m	41,60	1,63	m
U 08 cm	37906U08200	40m	44,90	1,76	m
U 10 cm	37906U10200	20m	51,50	2,02	m

U - Form - 0,7 mm

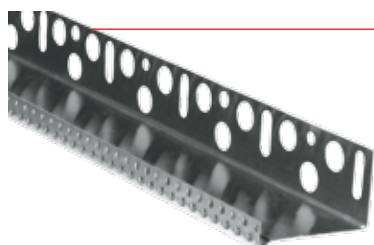

hliník, délka 2000 mm

U 02 cm	37908U02200	40m	29,10	1,14	m
U 03 cm	37908U03200	40m	33,00	1,29	m
U 04 cm	37908U04200	40m	36,90	1,45	m
U 05 cm	37908U05200	40m	40,80	1,60	m
U 06 cm	37908U06200	40m	44,60	1,75	m
U 07 cm	37908U07200	40m	48,50	1,90	m
U 08 cm	37908U08200	40m	52,40	2,05	m
U 09 cm	37908U09200	20m	56,20	2,20	m
U 10 cm	37908U10200	20m	60,20	2,36	m
U 11 cm	37908U11200	20m	63,90	2,51	m
U 12 cm	37908U12200	20m	67,90	2,66	m
U 13 cm	37908U13200	20m	71,60	2,81	m
U 14 cm	37908U14200	20m	75,60	2,96	m
U 15 cm	37908U15200	20m	79,50	3,12	m
U 16 cm	37908U16200	20m	83,20	3,26	m
U 17 cm	37908U17200	20m	87,10	3,42	m
U 18 cm	37908U18200	20m	91,00	3,57	m
U 19 cm	37908U19200	20m	94,80	3,72	m
U 20 cm	37908U20200	20m	99,50	3,90	m

* Všechny ceny jsou uvedené bez DPH.

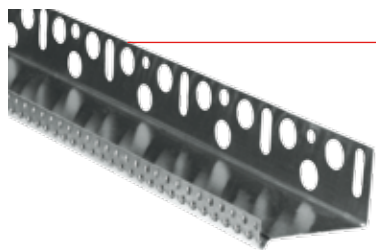
U - Form - 0,95 mm**hliník, délka 2000 mm**

U 09 cm	37910U09200	20m	73,60	2,89	m
U 10 cm	37910U10200	20m	75,70	2,97	m
U 11 cm	37910U11200	20m	83,70	3,28	m
U 12 cm	37910U12200	20m	85,10	3,34	m
U 13 cm	37910U13200	20m	93,90	3,68	m
U 14 cm	37910U14200	20m	99,00	3,88	m
U 15 cm	37910U15200	20m	104,00	4,08	m
U 16 cm	37910U16200	20m	109,10	4,28	m
U 17 cm	37910U17200	20m	114,20	4,48	m
U 18 cm	37910U18200	20m	119,30	4,68	m
U 19 cm	37910U19200	20m	124,40	4,88	m
U 20 cm	37910U20200	20m	129,50	5,08	m
U 21 cm	37910U21200	20m	136,00	5,33	m
U 22 cm	37910U22200	20m	143,60	5,63	m
U 23 cm	37910U23200	20m	150,80	5,91	m
U 24 cm	37910U24200	20m	156,80	6,15	m
U 25 cm	37910U25200	20m	163,00	6,39	m

Ostatní rozměry na dotaz.

Spodní rohový profil - hliník**délka 850 mm**

U 03 cm	37841U03850	20 ks	47,60	1,87	ks
U 04 cm	37841U04850	20 ks	52,60	2,06	ks
U 05 cm	37841U05850	20 ks	58,00	2,27	ks
U 06 cm	37841U06850	20 ks	63,10	2,47	ks
U 07 cm	37841U07850	20 ks	68,10	2,67	ks
U 08 cm	37841U08850	20 ks	73,10	2,87	ks
U 09 cm	37841U09850	20 ks	81,00	3,18	ks
U 10 cm	37841U10850	20 ks	83,30	3,27	ks
U 11 cm	37841U11850	20 ks	92,10	3,61	ks
U 12 cm	37841U12850	20 ks	93,70	3,67	ks
U 14 cm	37841U14850	20 ks	109,00	4,27	ks
U 15 cm	37841U15850	20 ks	114,40	4,49	ks
U 16 cm	37841U16850	20 ks	120,10	4,71	ks
U 18 cm	37841U18850	20 ks	131,30	5,15	ks
U 20 cm	37841U20850	20 ks	142,50	5,59	ks

PŘÍSLUŠENSTVÍ K SOKLOVÝM LIŠTÁM A ZAKLÁDACÍ SADĚ ETICS**Zatloukáč hmoždinka****hmoždinka, šroub - KEW (galv. pozink)**

ND 6 x 35	19112060035	100 ks	79,00	3,22	100 ks
ND 6 x 40	19112060040	50 ks	99,00	4,04	100 ks
ND 6 x 50	19112060040	50 ks	122,00	4,98	100 ks
ND 6 x 60	19112060060	50 ks	142,00	5,80	100 ks
ND 6 x 80	19112060080	50 ks	190,00	7,76	100 ks
ND 8 x 60	19112080060	50 ks	268,00	10,94	100 ks
ND 8 x 80	19112080080	50 ks	275,00	11,22	100 ks
ND 8 x 100	19112080100	50 ks	310,00	12,65	100 ks
ND 8 x 120	19112080120	50 ks	472,00	19,27	100 ks

**Spojka soklových lišt, materiál PVC**

30mm délka	4211730	100 ks	236,00	9,63	100 ks
1000mm délka	42117100	10 ks	49,00	2,00	ks

Vymezovací podložky a spojky soklových lišt



Vymezovací podložky z umělé hmoty

pro vyrovnání nerovnosti zdiva při montáži soklových lišt

50/50/ 3mm	40579030	100 ks	201,00	7,88	100 ks
50/50/ 4mm	40579040	100 ks	220,00	8,63	100 ks
50/50/ 5mm	40579050	100 ks	230,00	9,02	100 ks
50/50/ 8mm	40579080	100 ks	250,00	9,80	100 ks
50/50/ 10mm	40579100	100 ks	312,00	12,24	100 ks
50/50/ 15mm	40579150	100 ks	431,00	16,90	100 ks



Vymezovací podložky z umělé hmoty zpevněné (s výstužným žebrováním)

pro vyrovnání nerovnosti zdiva při montáži soklových lišt

50/50/ 3mm	40579030Z	50 ks	221,00	9,02	100 ks
50/50/ 5mm	40579050Z	50 ks	248,00	10,12	100 ks
50/50/ 8mm	40579080Z	50 ks	265,00	10,82	100 ks
50/50/ 10mm	40579100Z	50 ks	320,00	13,06	100 ks
50/50/ 15mm	40579150Z	50 ks	440,00	17,96	100 ks

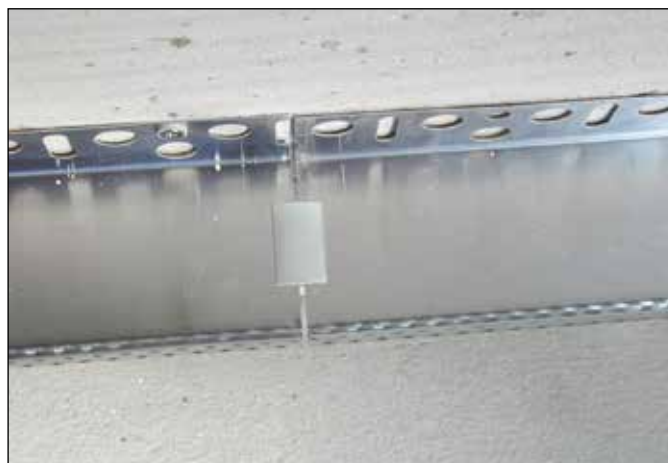
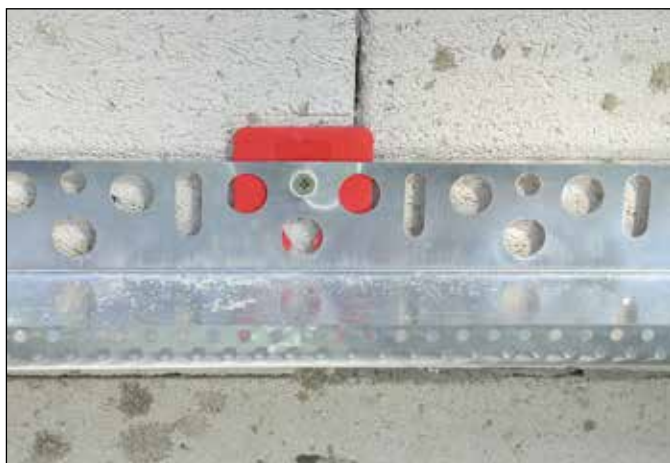

Zakončovací profily



Okapnice UNI+ s tkaninou

přesah tkaniny 135mm

délka 2,5m	F808-250	25 tyčí	69,00	2,71	m
------------	----------	---------	--------------	-------------	---

tkanina je k lištám navařena ultrazvukem

Schéma montáže na str. 89

NOVINKA

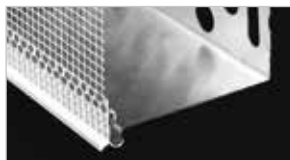

Okapnice s tkaninou EKO

pro soklový profil HPI-CZ 2,5m

800-20 H	30 tyčí	48,00	1,96	m
----------	---------	--------------	-------------	---

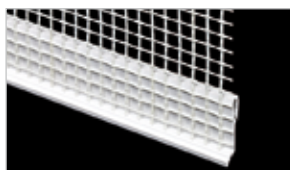

Okapnice s tkaninou UNI pro soklový profil

přesah tkaniny 100mm

délka 2,5m	800-20 UNI	30 tyčí	44,00	1,80	m
------------	------------	---------	--------------	-------------	---



Profil s okapnicí přechodový

(přechod mezi silným a slabým izolantem) délka 2m

s okapničkou a tkaninou	850-20	25 tyčí	114,00	4,47	m
-------------------------	--------	---------	---------------	-------------	---

ejotherm STR U 2G

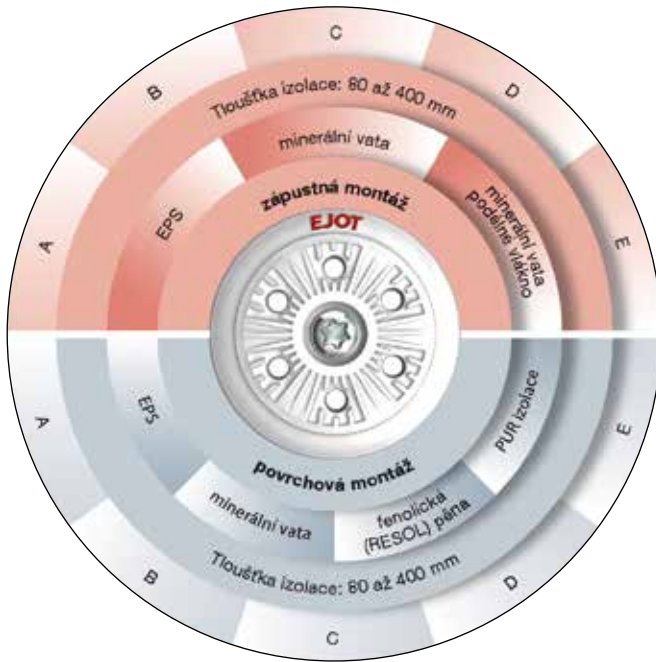
**Univerzální hmoždinka
pro zápusťnou a povrchovou montáž**

- schválená pro všechny základní materiály
- EJOT STR-Princip se zátkou ejotherm STR pro homogenní povrchy a rovnoměrné nanesení výztužné vrstvy – jednoduše a rychle, bez prachu z frézování
- až o 40% rychlejší zašroubování
- optimalizovaný tepelný most (0,001 W/K)
- alternativní povrchová montáž s malou zátkou ejotherm STR
- krátké kotevní délky, vysoká zatížení pro maximální bezpečnost a výhodnou spotřebu hmoždinek
- trvalý přítlak
- předmontovaný šroub pro rychlou montáž
- 100% kontrola montáže: zapuštění talířku signalizuje spolehlivé ukotvení

Pro veškeré podklady

ejotherm STR U a ejotherm STR U 2G jsou první hmoždinky pro ETICS průměru 8 mm s evropským technickým schválením (ETA) **pro všechny třídy stavebních materiálů včetně pórobetonu (kategorie použití A–E).**

Pro upevnění na dřevo slouží ejotherm STR H. Obě hmoždinky se montují stejným STR-tool 2G.

Pro veškeré izolační materiály

ejotherm STR U 2G, ejotherm STR U a ejotherm STR H se mohou zapouštět podle STR-Princip se zátkami ejotherm STR nebo montovat povrchově s malou zátkou ejotherm STR. Tím je zajištěno přizpůsobení všem současným izolačním materiálům.

Kvalita a bezpečnost v XXXL

EJOT STR-Princip je k dispozici pro tloušťky tepelných izolací do 420 mm – jedinečné upevnění pro nízkoenergetické a pasivní domy.

Technické údaje

průměr dřívku	8 mm
průměr talířku	60 mm
hloubka vrtání, zápusťná montáž $h_1 \geq$	50 mm (90 mm)
hloubka vrtání, povrchová montáž $h_2 \geq$	35 mm (75 mm)
kotevní hloubka $h_{ef} \geq$	25 mm (65 mm)
utahovací nástavec	TORX T30
bodový činitel prostupu tepla χ zapuštěné zabudování	0,001 W/K
bodový činitel prostupu tepla χ povrchové zabudování	0,002 W/K
kategorie použití podle ETA	A, B, C, D, E
Evropské technické schválení	ETA-04/0023

Hodnoty v závorkách: kategorie použití E

Snadná montáž s EJOT STR-Princip:

- rychlé vrtání otvorů díky zkrácené kotevní hloubce
- hmoždinku s předmontovaným šroubem nasadit do otvoru tak, aby talíř dosedl na izolaci
- zašroubovat pomocí *ejotherm* STR-tool 2G: zapuštění proběhne automaticky (bez frézování, bez znečištění)
- zátku *ejotherm* STR hladítkem zatlačit do vzniklého otvoru - hotovo!

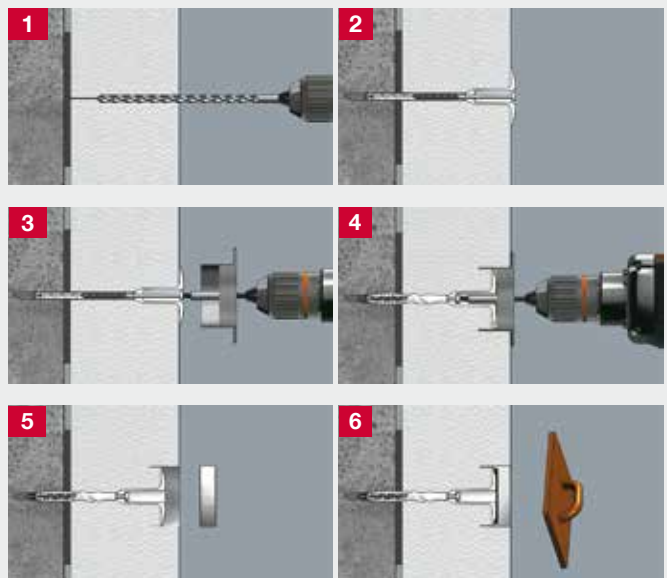

TALÍŘOVÉ HMOŽDINKY EJOT – EJOTHERM

ejotherm STR U 2G s ETA



NOVINKA

- hmoždinka s kovovým šroubovacím trnem pro povrchovou i kompresní zápusťnou montáž se zátkou (zápusťná montáž pomocí STR tool 2G)
- pro všechny typy podkladů (A, B, C, D, E)
- snížená hodnota činitele prostupu tepla při zápusťné montáži ($\lambda = 0,001 \text{ W/K}$)
- průměr dříku hmoždinky 8 mm, průměr talíře 60 mm

8/60 x 115 STR-U 2G	8719115400	100 ks	1 170,00	-	100 ks
8/60 x 135 STR-U 2G	8719135400	100 ks	1 356,00	-	100 ks
8/60 x 155 STR-U 2G	8719155400	100 ks	1 650,00	-	100 ks
8/60 x 175 STR-U 2G	8719175400	100 ks	1 918,00	-	100 ks
8/60 x 195 STR-U 2G	8719195400	100 ks	2 324,00	-	100 ks
8/60 x 215 STR-U 2G	8719215400	100 ks	2 560,00	-	100 ks
8/60 x 235 STR-U 2G	8719235400	100 ks	2 850,00	-	100 ks
8/60 x 255 STR-U 2G	8719255400	100 ks	3 300,00	-	100 ks
8/60 x 275 STR-U 2G	8719275400	100 ks	3 830,00	-	100 ks
8/60 x 295 STR-U 2G	8719295400	100 ks	4 280,00	-	100 ks
8/60 x 315 STR-U 2G	8719315400	100 ks	5 900,00	-	100 ks
8/60 x 335 STR-U 2G	8719335400	100 ks	6 798,00	-	100 ks
8/60 x 355 STR-U 2G	8719355400	100 ks	7 620,00	-	100 ks
8/60 x 375 STR-U 2G	8719375400	100 ks	8 240,00	-	100 ks
8/60 x 395 STR-U 2G	8719395400	100 ks	8 990,00	-	100 ks
8/60 x 415 STR-U 2G	8719415400	100 ks	9 890,00	-	100 ks
8/60 x 435 STR-U 2G	8719435400	100 ks	10 590,00	-	100 ks
8/60 x 455 STR-U 2G	8719455400	100 ks	11 198,00	-	100 ks

ejotherm H 1 s ETA



NOVINKA

- hmoždinka s kovovým zatlukacím trnem pro povrchovou montáž
- pro podklady z betonu a plných a děrovaných cihel (A, B, C)
- snížená hodnota činitele prostupu tepla díky části trnu z plastu ($\lambda = 0,001 \text{ W/K}$)
- průměr dříku hmoždinky 8 mm, průměr talíře 60 mm

8/60 x 095 H 1	8746095400	100 ks	670,00	-	100 ks
8/60 x 115 H 1	8746115400	100 ks	710,00	-	100 ks
8/60 x 135 H 1	8746135400	100 ks	790,00	-	100 ks
8/60 x 155 H 1	8746155400	100 ks	892,00	-	100 ks
8/60 x 175 H 1	8746175400	100 ks	1 046,00	-	100 ks
8/60 x 195 H 1	8746195400	100 ks	1 230,00	-	100 ks
8/60 x 215 H 1	8746215400	100 ks	1 390,00	-	100 ks
8/60 x 235 H 1	8746235400	100 ks	1 660,00	-	100 ks
8/60 x 255 H 1	8746255400	100 ks	2 060,00	-	100 ks
8/60 x 275 H 1	8746275400	100 ks	2 340,00	-	100 ks
8/60 x 295 H 1	8746295400	100 ks	2 640,00	-	100 ks

ejotherm NTK U s ETA



- hmoždinka s plastovým zatlukacím trnem pro povrchovou montáž
- pro podklady z betonu a plných a děrovaných cihel (A, B, C)
- teleskopicky napojený talíř – snížení rizika poškození hmoždinky při zapouštění talíře do líce izolantu
- průměr dříku hmoždinky 8 mm, průměr talíře 60 mm

8/60 x 090 NTK-U	45582006090	200 ks	630,00	-	100 ks
8/60 x 110 NTK-U	45582006110	200 ks	640,00	-	100 ks
8/60 x 130 NTK-U	45582006130	200 ks	670,00	-	100 ks
8/60 x 150 NTK-U	45582006150	200 ks	740,00	-	100 ks
8/60 x 170 NTK-U	45582006170	100 ks	890,00	-	100 ks
8/60 x 190 NTK-U	45582006190	100 ks	1 090,00	-	100 ks
8/60 x 210 NTK-U	45582006210	100 ks	1 330,00	-	100 ks
8/60 x 230 NTK-U	45582006230	100 ks	1 530,00	-	100 ks

ejotherm STR H s ETA



- kombinace plastového talíře s krytkou a kovového vrutu do dřeva pro povrchovou i kompresní zápusťnou montáž se zátkou
- pro podklady na bázi dřeva a sádrovláknitých desek
- průměr vrutu 6 mm, průměr talíře 60 mm
- rozsah použitelnosti předepsán jednotlivými výrobci ETICS



STR H x 80	45582009080	100 ks	1 086,00	-	100 ks
STR H x 100	45582009100	100 ks	1 214,00	-	100 ks
STR H x 120	45582009120	100 ks	1 370,00	-	100 ks
STR H x 140	45582009140	100 ks	1 510,00	-	100 ks
STR H x 160	45582009160	100 ks	1 794,00	-	100 ks
STR H x 180	45582009180	100 ks	1 986,00	-	100 ks
STR H x 200	45582009200	100 ks	2 170,00	-	100 ks
STR H x 220	45582009220	100 ks	2 450,00	-	100 ks
STR H x 240	45582009240	100 ks	2 770,00	-	100 ks
STR H x 260	45582009260	100 ks	3 100,00	-	100 ks
STR H x 280	45582009280	100 ks	3 470,00	-	100 ks
STR H x 300	45582009300	100 ks	3 850,00	-	100 ks

Příslušenství ejotherm STR

STR zátka MW
průměr 65 mm

45582000002

100 ks

290,00

-

100 ks

STR zátka EPS
průměr 65 mm

45582000003

100 ks

170,00

-

100 ks

STR zátka EPS šedá
průměr 65 mm

K-8593111070

100 ks

190,00

-

100 ks

STR zátka EPS malá
průměr 5,5 mm

45582000001

500 ks

56,00

-

100 ks

STR sanační fréza

45582000006

1 ks

3 600,00

-

1 ks

pro sanaci fasády s použitím hmoždinek STR (pro zátky STR)

EJOT STR tool 2G
průměr 65 mm

9119000000

1 ks

2 900,00

-

1 ks



EJOT STR tool náhr. set

45582000005

1 ks

1 200,00

-

1 ks

EJOT STR tool 2G
sada pro přestavbu

9119100000

1 ks

1 600,00

-

1 ks

EJOT STR 2G
bit TX 30 - 1/4 x 200

9253014200

1 ks

320,00

-

1 ks

NOVINKA



Talíř přídatný VT 2G

8782090008

1 ks

14,00

-

1 ks

EJOT s plastovým trnem - průměr 8 mm

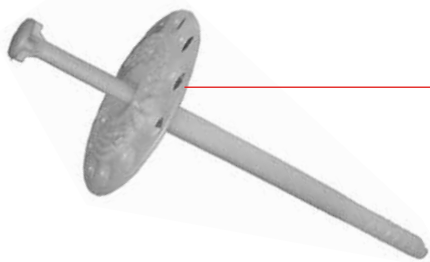

- hmoždinka s plastovým zatluokacím trnem pro povrchovou montáž
- pro podklady z plných materiálů (A, B)
- efektivní kotevní hloubka 35 mm
- průměr dříku hmoždinky 8 mm, průměr talíře 60 mm

Označení výrobku	Číslo výrobku	Prodej. balení	Cena v Kč* pro ČR	Cena v EUR* pro SK	Cena za
IDK-T 8/60 x 75	45578008075	200 ks	392,00	-	100 ks
IDK-T 8/60 x 95	45578008095	200 ks	420,00	-	100 ks
IDK-T 8/60 x 115	45578008115	200 ks	453,00	-	100 ks
IDK-T 8/60 x 135	45578008135	200 ks	480,00	-	100 ks
IDK-T 8/60 x 155	45578008155	200 ks	513,00	-	100 ks
IDK-T 8/60 x 175	45578008175	200 ks	546,00	-	100 ks

EJOT s ocelovým trnem - průměr 8 mm

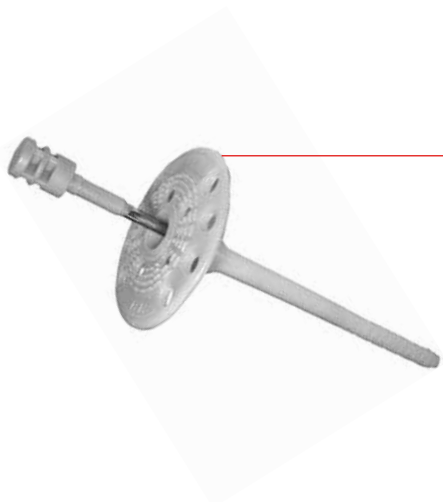

- hmoždinka s kovovým zatluokacím trnem s plastovým nástřikem pro povrchovou montáž
- pro podklady z plných materiálů (A, B)
- efektivní kotevní hloubka 35 mm
- průměr dříku hmoždinky 8 mm, průměr talíře 60 mm

Označení výrobku	Číslo výrobku	Prodej. balení	Cena v Kč* pro ČR	Cena v EUR* pro SK	Cena za
TID-T 8/60 x 75	45579008075	200 ks	561,00	-	100 ks
TID-T 8/60 x 95	45579008095	200 ks	595,00	-	100 ks
TID-T 8/60 x 115	45579008115	200 ks	636,00	-	100 ks
TID-T 8/60 x 135	45579008135	200 ks	669,00	-	100 ks
TID-T 8/60 x 155	45579008155	200 ks	776,00	-	100 ks
TID-T 8/60 x 175	45579008175	100 ks	859,00	-	100 ks
TID-T 8/60 x 195	45579008195	100 ks	1 238,00	-	100 ks
TID-T 8/60 x 215	45579008215	100 ks	1 336,00	-	100 ks
TID-T 8/60 x 235	45579008235	100 ks	1 521,00	-	100 ks
TID-T 8/60 x 255	45579008255	100 ks	1 589,00	-	100 ks
TID-T 8/60 x 275	45579008275	100 ks	1 826,00	-	100 ks
TID-T 8/60 x 295	45579008295	100 ks	1 994,00	-	100 ks

EJOT s ocelovým trnem - průměr 8 mm

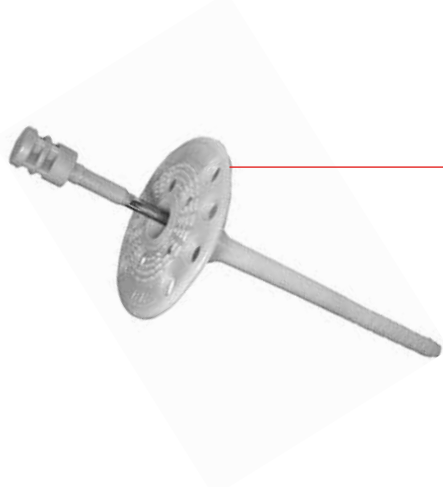

- hmoždinka s kovovým zatluokacím trnem s plastovým nástřikem pro povrchovou montáž
- pro podklady z dutinových materiálů (C)
- efektivní kotevní hloubka 55 mm
- průměr dříku hmoždinky 8 mm, průměr talíře 60 mm

Označení výrobku	Číslo výrobku	Prodej. balení	Cena v Kč* pro ČR	Cena v EUR* pro SK	Cena za
TID-T 8/60L x 95	45579108095	200 ks	595,00	-	100 ks
TID-T 8/60L x 115	45579108115	200 ks	636,00	-	100 ks
TID-T 8/60L x 135	45579108135	200 ks	669,00	-	100 ks
TID-T 8/60L x 155	45579108155	200 ks	776,00	-	100 ks
TID-T 8/60L x 175	45579108175	100 ks	859,00	-	100 ks
TID-T 8/60L x 195	45579108195	100 ks	1 238,00	-	100 ks
TID-T 8/60L x 215	45579108215	100 ks	1 336,00	-	100 ks
TID-T 8/60L x 235	45579108235	100 ks	1 521,00	-	100 ks
TID-T 8/60L x 255	45579108255	100 ks	1 589,00	-	100 ks
TID-T 8/60L x 275	45579108275	100 ks	1 826,00	-	100 ks
TID-T 8/60L x 295	45579108295	100 ks	1 994,00	-	100 ks

TALÍŘOVÉ HMOŽDINKY KEW S ETA

KEW s kovovým trnem TSD-V - průměr 8 mm s ETA

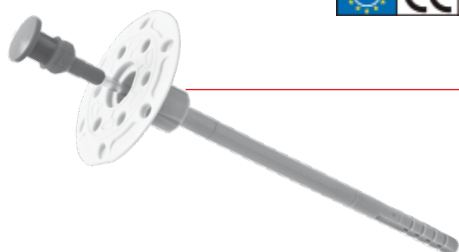

- hmoždinka s kovovým zatloukacím trnem s plastovým nástřikem pro povrchovou montáž
- pro podklady z plných i děrovaných materiálů (A, B, C)
- efektivní kotevní hloubka minimálně 30 mm
- průměr dířku hmoždinky 8 mm, průměr talíře 60 mm

TSD-V 8 x 100	35028EV	200 ks	737,00	30,08	100 ks
TSD-V 8 x 120	35029EV	200 ks	804,00	32,82	100 ks
TSD-V 8 x 140	35030EV	200 ks	920,00	37,55	100 ks
TSD-V 8 x 160	35031EV	200 ks	1 013,00	41,35	100 ks
TSD-V 8 x 180	35032EV	200 ks	1 118,00	45,63	100 ks
TSD-V 8 x 200	35033EV	200 ks	1 174,00	47,92	100 ks
TSD-V 8 x 220	35034EV	100 ks	1 564,00	63,84	100 ks
TSD-V 8 x 240	35035EV	100 ks	1 828,00	74,61	100 ks
TSD-V 8 x 260	35036EV	100 ks	1 970,00	80,41	100 ks
TSD-V 8 x 280	35037EV	100 ks	2 160,00	88,16	100 ks
TSD-V 8 x 300	35038EV	100 ks	2 290,00	93,47	100 ks

KEW s ocelovým šroubem TSBD - průměr 8 mm s ETA

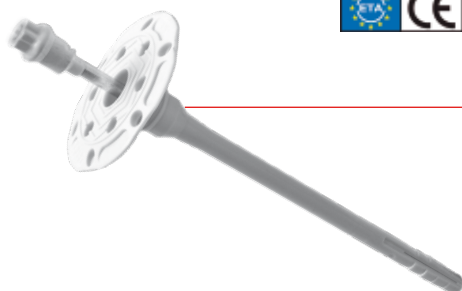

- hmoždinka s kovovým šroubovacím trnem s plastovým nástřikem pro povrchovou montáž
- pro podklady z plných i děrovaných materiálů (A, B, C)
- efektivní kotevní hloubka minimálně 30 mm
- průměr dířku hmoždinky 8 mm, průměr talíře 60 mm

TSBD 8 x 100	37200	200 ks	819,00	33,43	100 ks
TSBD 8 x 120	37201	200 ks	894,00	36,49	100 ks
TSBD 8 x 140	37202	200 ks	1 013,00	41,35	100 ks
TSBD 8 x 160	37203	200 ks	1 131,00	46,16	100 ks
TSBD 8 x 180	37204	200 ks	1 419,00	57,92	100 ks
TSBD 8 x 200	37205	200 ks	1 759,00	71,80	100 ks
TSBD 8 x 220	37206	100 ks	2 190,00	89,39	100 ks
TSBD 8 x 240	37207	100 ks	2 470,00	100,82	100 ks
TSBD 8 x 260	37208	100 ks	2 824,00	115,27	100 ks
TSBD 8 x 280	37209	100 ks	3 193,00	130,33	100 ks
TSBD 8 x 300	37210	100 ks	3 559,00	145,27	100 ks

KEW s kovovým trnem TSD - průměr 8 mm s ETA

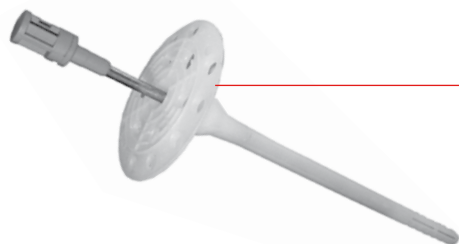

- hmoždinka s kovovým zatloukacím trnem s plastovým nástřikem pro povrchovou montáž
- pro podklady typu beton, kámen, plné cihly, omezeně pro děrované materiály a porobeton
- efektivní kotevní hloubka minimálně 40 mm
- průměr dířku hmoždinky 8 mm, průměr talíře 60 mm

TSD 8 x 80 ETA	35027E	200 ks	524,00	21,39	100 ks
TSD 8 x 100 ETA	35028E	200 ks	570,00	23,27	100 ks
TSD 8 x 120 ETA	35029E	200 ks	626,00	25,55	100 ks
TSD 8 x 140 ETA	35030E	200 ks	710,00	28,98	100 ks
TSD 8 x 160 ETA	35031E	200 ks	792,00	32,33	100 ks
TSD 8 x 180 ETA	35032E	200 ks	899,00	36,69	100 ks
TSD 8 x 200 ETA	35033E	200 ks	1 009,00	41,18	100 ks
TSD 8 x 220 ETA	35034E	100 ks	1 085,00	44,29	100 ks
TSD 8 x 240 ETA	35035E	100 ks	1 281,00	52,29	100 ks
TSD 8 x 260 ETA	35036E	100 ks	1 366,00	55,76	100 ks
TSD 8 x 280 ETA	35037E	100 ks	1 630,00	66,53	100 ks
TSD 8 x 300 ETA	35038E	100 ks	1 790,00	73,06	100 ks

KEW s plastovým trnem DSH K - průměr 10 mm s ETA

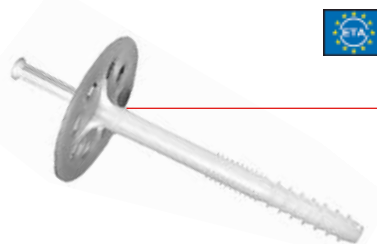

- hmoždinka s plastovým (polyamid) zatloukacím trnem pro povrchovou montáž
- univerzální použití pro všechny podklady (A, B, C, D, E)
- efektivní kotevní hloubka minimálně 40 mm
- průměr dříku hmoždinky 10 mm, průměr talíře 62 mm

Model	Číslo výrobku	Prodej. balení	Cena v Kč*	Cena v EUR*	Cena za
DSH K 10/ 90	45578010090	250 ks	232,00	9,47	100 ks
DSH K 10/110	45578010110	250 ks	256,00	10,45	100 ks
DSH K 10/130	45578010130	250 ks	276,00	11,27	100 ks
DSH K 10/140	45578010140	250 ks	296,00	12,08	100 ks
DSH K 10/150	45578010150	250 ks	310,00	12,65	100 ks
DSH K 10/160	45578010160	250 ks	327,00	13,35	100 ks
DSH K 10/170	45578010170	250 ks	355,00	14,49	100 ks
DSH K 10/190	45578010190	250 ks	425,00	17,35	100 ks

KEW s plastovým trnem TSD-V KN - průměr 8 mm



- hmoždinka s plastovým zatloukacím trnem pro povrchovou montáž
- pro podklady z plných i děrovaných materiálů (A, B, C)
- efektivní kotevní hloubka minimálně 30 mm
- průměr dříku hmoždinky 8 mm, průměr talíře 60 mm

Model	Číslo výrobku	Prodej. balení	Cena v Kč*	Cena v EUR*	Cena za
TSD-V KN 8 x 100	37979	200 ks	502,00	20,49	100 ks
TSD-V KN 8 x 120	37980	200 ks	559,00	22,82	100 ks
TSD-V KN 8 x 140	37981	200 ks	619,00	25,27	100 ks
TSD-V KN 8 x 160	37982	200 ks	728,00	29,71	100 ks
TSD-V KN 8 x 180	37983	200 ks	856,00	34,94	100 ks
TSD-V KN 8 x 200	37984	200 ks	882,00	36,00	100 ks
TSD-V KN 8 x 220	37985	200 ks	1 326,00	54,12	100 ks
TSD-V KN 8 x 240	37986	200 ks	1 685,00	68,78	100 ks
TSD-V KN 8 x 260	37987	200 ks	2 023,00	82,57	100 ks
TSD-V KN 8 x 280	37988	200 ks	2 200,00	89,80	100 ks
TSD-V KN 8 x 300	37989	200 ks	2 306,00	94,12	100 ks

Šrouby CLIMADUR - DABO SW 8 R

pro použití s držákem izolace SBH - T samovrtný šroub z pozinkované oceli s protikorozní úpravou CLIMADUR a s šestihrannou hlavou SW 8



Model	Číslo výrobku	Prodej. balení	Cena v Kč*	Cena v EUR*	Cena za
SW 8 R 4,8 x 60	45579208060	500 ks	312,00	-	100 ks
SW 8 R 4,8 x 80	45579208080	250 ks	416,00	-	100 ks
SW 8 R 4,8 x 90	45579208090	250 ks	461,00	-	100 ks
SW 8 R 4,8 x 100	45579208100	250 ks	535,00	-	100 ks
SW 8 R 4,8 x 110	45579208110	250 ks	654,00	-	100 ks
SW 8 R 4,8 x 120	45579208120	250 ks	788,00	-	100 ks
SW 8 R 4,8 x 130	45579208130	250 ks	848,00	-	100 ks
SW 8 R 4,8 x 140	45579208140	200 ks	1 010,00	-	100 ks
SW 8 R 4,8 x 150	45579208150	200 ks	1 188,00	-	100 ks
SW 8 R 4,8 x 160	45579208160	200 ks	1 442,00	-	100 ks
SW 8 R 4,8 x 180	45579208180	200 ks	1 768,00	-	100 ks
SW 8 R 4,8 x 200	45579208200	200 ks	2 066,00	-	100 ks

DRŽÁK IZOLACE NA DŘEVO, PLECH, ŠROUBY A PŘÍSL. PRO TALÍŘOVÉ HMOŽDINKY

Držák izolace na dřevo + plech

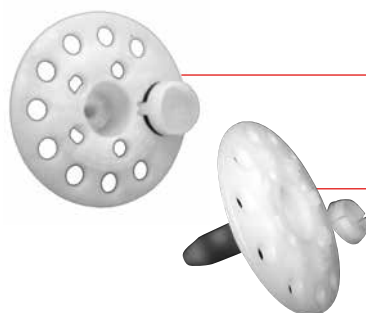

Alsta - LIK

- od. tl. izolace 45 mm	19112160045	100 ks	338,00	13,80	100 ks
-------------------------	-------------	--------	---------------	--------------	--------

EJOT - SBH - T

T 65/25 - od tl. izolace 25 mm	45579208000	100 ks	631,00	-	100 ks
--------------------------------	-------------	--------	---------------	---	--------

pro použití se šrouby EJOT Climadur - Dabo SW 8 R



Izolační talířek

IT 5/60	45579005060	100 ks	400,00	-	100 ks
---------	-------------	--------	---------------	---	--------

Podložka univerzální KEW UDS

- průměr 84 mm	37196	100 ks	468,00	19,10	100 ks
----------------	-------	--------	---------------	--------------	--------

Polystyrenová zátka a fréza



Polystyrenová zátka lisovaná

- průměr 70 mm	45580000141	200 ks	429,00	-	100 ks
----------------	-------------	--------	---------------	---	--------

NOVINKA



Polystyrenová zátka řezaná

- průměr 70 mm - bílá	45580000141R	200 ks	170,00	6,94	100 ks
- průměr 70 mm - šedá	45580000142RŠ	200 ks	200,00	8,16	100 ks



Fréza na polystyren

- průměr 70 mm	955022000	1 ks	264,00	10,35	1 ks
----------------	-----------	------	---------------	--------------	------

Izolační talířky

talířky pro kotvení minerálních desek
podložka izolační KEW DSB

DSB 90	35396	200 ks	639,00	26,08	100 ks
DSB 110	35397	200 ks	745,00	30,41	100 ks
DSB 140	35398	200 ks	942,00	38,45	100 ks



držák minerálních desek EJOT SBL

SBL 140	45580000140	100 ks	1 198,00	-	100 ks
---------	-------------	--------	-----------------	---	--------



přídavný talíř EJOT VT

VT 90	45580000090	100 ks	659,00	-	100 ks
-------	-------------	--------	---------------	---	--------

ELEKTROINSTALACE DO ETICS



NOVINKA

krabice
elektro 1

k montáži elektroinstalace (vypínače, venkovní světla atd.) na zateplené fasády budov

krabice elektro 1 pro ETICS	5050K1	1 ks	280,00	11,43	1 ks
krabice elektro 3 pro ETICS	5050K3	1 ks	333,00	13,59	1 ks
deska montážní pro ETICS	5050D1	1 ks	280,00	11,43	1 ks

krabice
elektro 3deska
montážní

Hmoždinka spirální

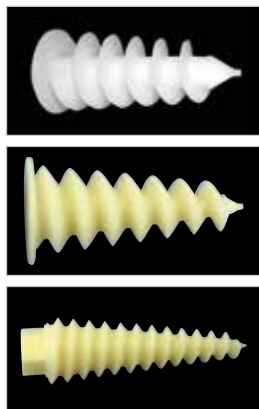

**k upevnění lehkých předmětů na fasádách ETICS
jednoduše zašroubovat přes krycí omítku do tepelné izolace**

průměr 25mm, délka 60mm max. zatížení 5kg v ETICS; šroub - torx	45579000000	10ks	18,00	-	ks
průměr 23mm, délka 50mm max. zatížení 2,4kg v EPS 70 F; šroub - torx-30	1000501	50ks	12,00	0,49	ks
průměr 27mm, délka 95mm max. zatížení 4,5kg v EPS 70 F; šroub - torx-55	1000951	50ks	22,00	0,90	ks

UPEVNĚNÍ OBJÍMEK OKAPOVÝCH SVODŮ DO ETICS – SDA HMOŽDINKY



NOVINKA

SDA – samořezný vrut s přípojným závitem M10 a drážkou Torx 25, lamelová hmoždinka průměr 10mm a bezpečnostní barevná krytka. Dovolené příčné zatížení je 30kg (0,3 kN).

Délka vrutu 200 mm

SDA 200 HG sv. šedá	200101801	200ks	98,00	4,00	100ks
SDA 200 W bílá	200101802	200ks	98,00	4,00	100ks
SDA 200 BR tm. hnědá	200101803	200ks	98,00	4,00	100ks
SDA 200 KB měděná	200101804	200ks	98,00	4,00	100ks

Délka vrutu 250 mm

SDA 250 HG sv. šedá	250102401	200ks	113,00	4,61	100ks
SDA 250 W bílá	250102402	200ks	113,00	4,61	100ks
SDA 250 BR tm. hnědá	250102403	200ks	113,00	4,61	100ks
SDA 250 KB měděná	250102404	200ks	113,00	4,61	100ks

Délka vrutu 300 mm

SDA 300 HG sv. šedá	300102801	200ks	125,00	5,10	100ks
SDA 300 W bílá	300102802	200ks	125,00	5,10	100ks
SDA 300 BR tm. hnědá	300102803	200ks	125,00	5,10	100ks
SDA 300 KB měděná	300102804	200ks	125,00	5,10	100ks

Šroubovací objímka svodu viz příslušenství pro šikmé střechy str. 20.



LEŠENÁŘSKÉ HMOŽDINKY A ŠROUBY KEW



k připevnění stojících i pojezdných lešení, napínacích lan a bezpečnostních clon vhodně pro: beton, přírodní kámen, plné cihly, duté tvárnice a plynosilikát

hmoždinka lešenářská GD

14 x 70	32040	50ks	290,00	11,84	100ks
14 x 100	32041	50ks	370,00	15,10	100ks
14 x 135	32042	40ks	460,00	18,78	100ks

šroub lešenářský s okem GS

12 x 90	32192	25ks	3 650,00	148,98	100ks
12 x 120	32193	25ks	4 120,00	168,16	100ks
12 x 160	32194	25ks	4 488,00	183,18	100ks
12 x 190	32195	25ks	4 741,00	193,51	100ks
12 x 230	32196	25ks	4 918,00	200,73	100ks
12 x 300	34009	25ks	6 600,00	269,39	100ks
12 x 350	32197	25ks	7 040,00	287,35	100ks

zátky lešenářské GSRL

28 x 40	1404000	100ks	132,00	5,39	100ks
---------	---------	-------	---------------	-------------	-------

LIŠTY A PROFILY PRO ETICS

Lišty začišťovací

**Lišta s tkaninou V09**

výška pěnové dilatační pásky 3mm, šířka profilu 9mm
volný přesah tkaniny 100mm

délka 1,6m	216 - 16	30 tyčí	38,20	1,56	m
délka 2,4m	216 - 24	30 tyčí	38,20	1,56	m

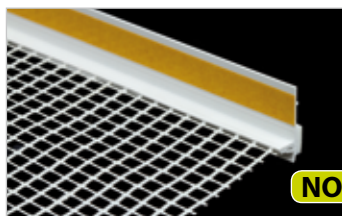
**Lišta s tkaninou N09 pod omítku - profil bez viditelné přední hrany**

výška pěnové dilatační pásky 3mm, šířka profilu 9mm
volný přesah tkaniny 100mm

délka 2,4m	N009 - 24	20 tyčí	36,80	1,50	m
------------	-----------	---------	--------------	-------------	---

NOVINKA



NOVINKA

Lišta s tkaninou 9mm s těsnícím jazýčkem

výška pěnové dilatační pásky 3mm, šířka profilu 9mm
volný přesah tkaniny 135mm

délka 2,4m	F216 - 240SL	30 tyčí	59,00	2,31	m
------------	--------------	---------	--------------	-------------	---

**Lišta s tkaninou 6mm pro pórobeton**

výška pěnové dilatační pásky 3mm, šířka profilu 6mm
volný přesah tkaniny 100mm

délka 2,4m	260 - 24	20 tyčí	34,50	1,41	m
------------	----------	---------	--------------	-------------	---



NOVINKA

Lišta s tkaninou 6mm L profil

výška pěnové dilatační pásky 3mm, šířka profilu 6mm
volný přesah tkaniny 135mm

délka 2,4m	F261 - 240L	30 tyčí	34,50	1,35	m
------------	-------------	---------	--------------	-------------	---

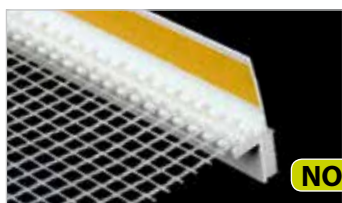
**Lišta s tkaninou FAP Compact**

výška pěnové dilatační pásky 3mm, šířka profilu 15,5mm
volný přesah tkaniny 135mm

délka 2,4m	F215 - 240	30 tyčí	77,00	3,02	m
------------	------------	---------	--------------	-------------	---

NOVINKA

**Lišta s tkaninou Standard HPI**

výška pěnové dilatační pásky 3mm, šířka profilu 15mm
volný přesah tkaniny 120mm

délka 1,6m	210 - 16	25 tyčí	56,40	2,30	m
délka 2,4m	210 - 24	25 tyčí	56,40	2,30	m

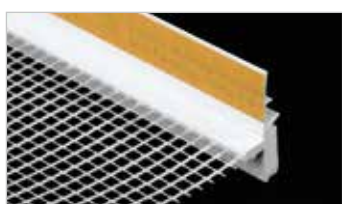
**Lišta s tkaninou Standard + s těsnícím jazýčkem**

výška pěnové dilatační pásky 4mm, šířka profilu 18mm
volný přesah tkaniny 250mm

délka 2,4m	200SL - 24	25 tyčí	111,00	4,35	m
------------	------------	---------	---------------	-------------	---

tkanina je k lištám ultrazvukem navařená

Lišty začišťovací s tkaninou

Lišta s tkaninou V09

Lišta s tkaninou N09 pod omítku

Lišta s tkaninou 9 mm s těsnícím jazýčkem

Lišta s tkaninou 6 mm

Lišta s tkaninou 6 mm L profil

Lišta s tkaninou FAP Compact

Lišta s tkaninou Standard HPI

Lišta s tkaninou Standard +

Stěny se zateplovacími systémy vyžadují těsné, bezpečné a funkční připojení omítky k ráům oken, dveří a dalších stavebních dílů. Tento problém vyřeší lišty s tkaninou, které jsou umístěny mezi omítkou a rámem okna, nebo dveří.

Lišty s tkaninou se samolepicí páskou z PE jsou vyrobeny z plastu, který odolává UV záření. Lišty jsou vybaveny ochrannou odlamovací lamelou s lepicí páskou pro krycí folii.

Návod k montáži:

Všechny podklady musí být bez prachu a suché. Je potřeba provést zkoušku nalepení. Dobrý podklad je takový, kdy se při odtrhové zkoušce lišty její těsnící páska z PE trhá a zůstává na rámu. Bez této zkoušky nelze uznat záruku na výrobek. Snadné sejmutí lišty signalizuje nevhodný podklad.

Lištu s tkaninou zarovnáme na požadovaný rozměr nůžkami ADLUS.

Ze samolepicí PE pásky stáhneme krycí papír.
Lištu s tkaninou silně přitiskneme na rám.

Krycí papír stáhneme z ochranné odlamovací lamely a nalepíme ochrannou folii pro okna a dveře, aby se zabránilo poškození oken, nebo dveří při aplikaci omítky.

Po ukončení omítání odlomíme odlamovací lamelu i s nalepenou ochrannou folií. Tím vznikne čisté a přesné ukončení a připojení omítky v zateplovacím systému bez nutnosti použití těsnícího tmele a následného dočišťování.

Přednosti lišt s tkaninou:

- žádné poškození rámu poškrábáním či stavební chemií při aplikaci omítek
- žádné dodatečné utěsňování spár tmely
- spáry nevyžadují údržbu
- spáry odolné proti srážkám
- estetické připojení omítky k rámu stavebních otvorových výplní

Lišty s tkaninou se zkracují na požadované rozměry pomocí nůžek ADLUS.

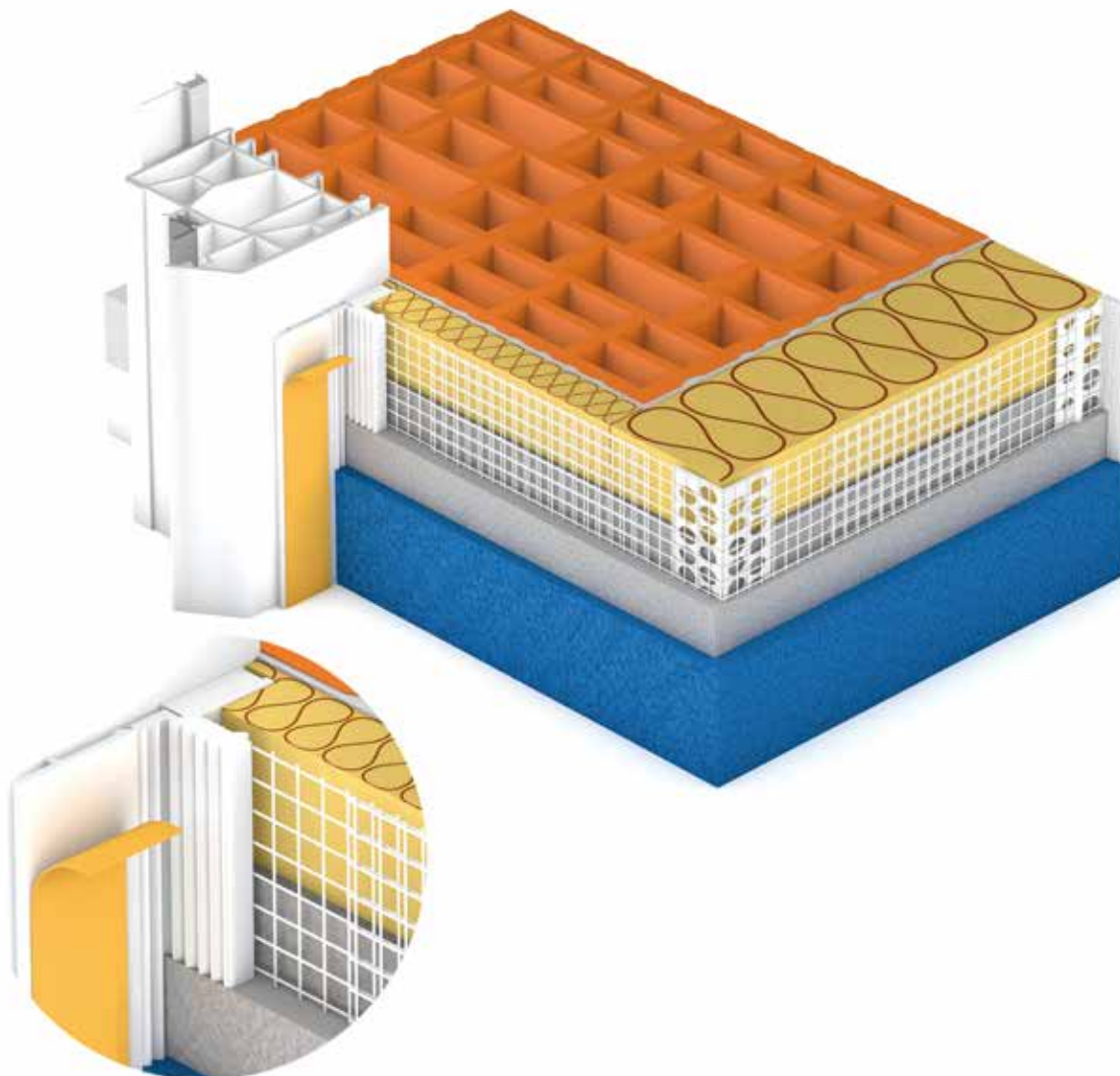

Lišty 2D, 3D

Napojovací a zajišťovací prvky pro ETICS s vícerozměrným dilatačním účinkem

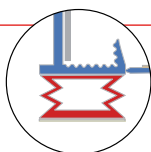
NOVINKA**Lišta s tkaninou 9 mm flexi**dilatace pomocí skládací harmoniky z TPE
volný přesah tkaniny 135 mm

délka 2,4 m	F279 - 240	30 tyčí	66,00	2,59	m
-------------	------------	---------	--------------	-------------	---

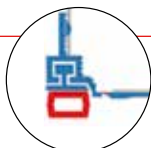
NOVINKA**Lišta s tkaninou 9 mm 3D teleskopická**dilatace pomocí silikonové dutinky 8 x 3 mm
volný přesah tkaniny 135 mm

délka 2,4 m	F269 - 240SI	25 tyčí	126,00	4,94	m
-------------	--------------	---------	---------------	-------------	---

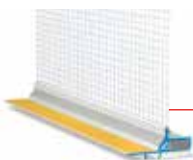
**Lišta 3D 230 - tkanina 25 cm** s PUR páskou a těsnícím jazýčkemvýška pěnové dilatační pásky 4 mm
volný přesah tkaniny 240 mm

délka 2,4 m	230 - 24SL	25 tyčí	223,00	8,75	m
-------------	------------	---------	---------------	-------------	---

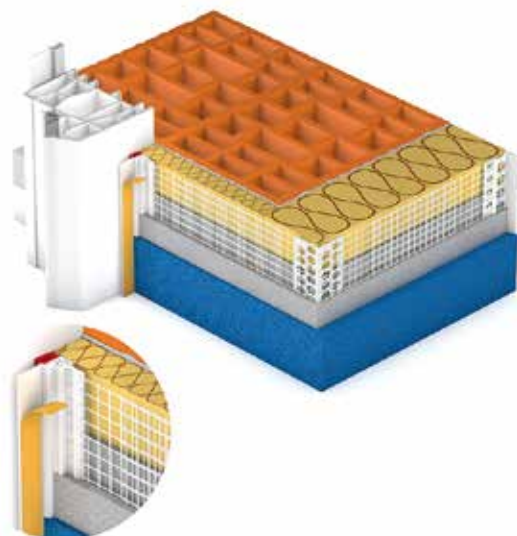
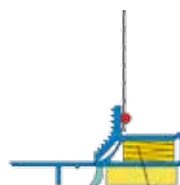
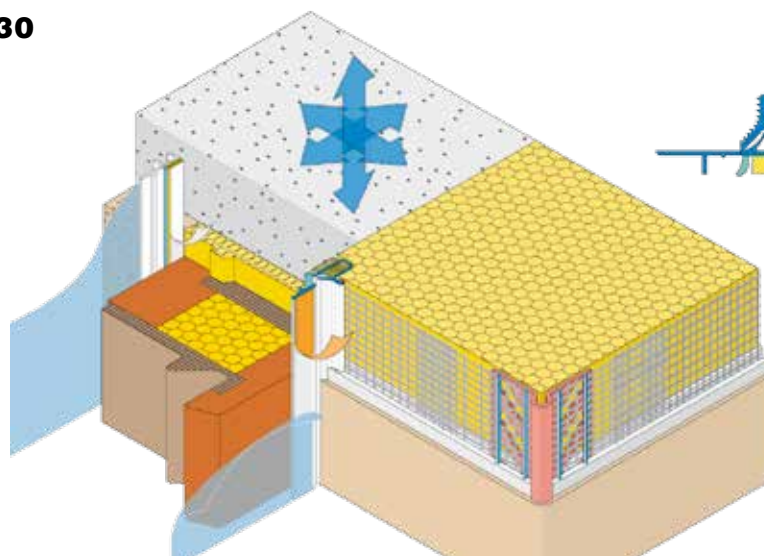
Lišta s tkaninou 9 mm 3D teleskopická**Lišta 3D 230**komprimovaná
PUR páskauvolněná
PUR páska

Profily s okapničkou

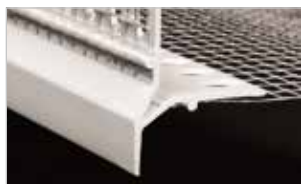

Zakončovací profil s okapničkou a tkaninou

přesah tkaniny 100/100mm

délka 2,0m	600 - 20	25 tyčí	46,00	1,88	m
------------	----------	---------	--------------	-------------	---



NOVINKA

Zakončovací profil s okapničkou a tkaninou MINI

přesah tkaniny 100/100mm

délka 2,0m	600 - 40	20 tyčí	35,40	1,44	m
------------	----------	---------	--------------	-------------	---

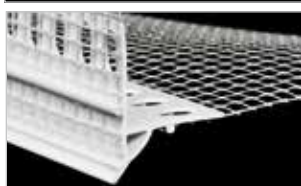

Zakončovací profil pod omítku s okapničkou a tkaninou

přesah tkaniny 100/100mm

délka 2,0m	600 - 10	25 tyčí	48,80	1,99	m
------------	----------	---------	--------------	-------------	---

Zakončovací profil pod omítku s okapničkou a tkaninou

přesah tkaniny 100/150mm

délka 2,0m	600 - 15	20 tyčí	51,20	2,09	m
------------	----------	---------	--------------	-------------	---

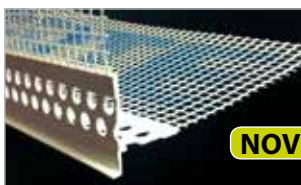

NOVINKA

Zakončovací profil pod omítku s okapničkou a tkaninou LT plus

přesah tkaniny 100/100mm

délka 2,0m	600LTplus	20 tyčí	34,40	1,40	m
------------	-----------	---------	--------------	-------------	---

Horizontální zakončení u zateplovacích systémů vyžaduje i bezpečné řešení odvodu dešťové vody směrem dolů. V těchto případech se použije zakončovací profil s okapnicí u ustupující části budovy.

Profil s okapnicí má z každé strany ultrazvukem navařenou tkaninu a k lepšímu ulpění omítky na profilu jsou hrany rýhované.

U barevných omítek, kde může bílá plastová hrana okapnice působit nevhodně, je možno použít profil s okapnicí pod omítkou, kde se celý profil zatáhne omítkou. Její funkce je naprosto stejná jako u profilu s okapnicí s příznanou bílou plastovou hranou.

Přednosti zakončovacího profilu s okapnicí:

- přesné ohraničení omítky
- cílené vedení vody

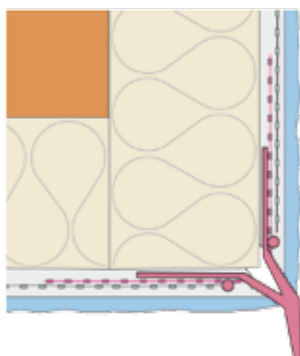
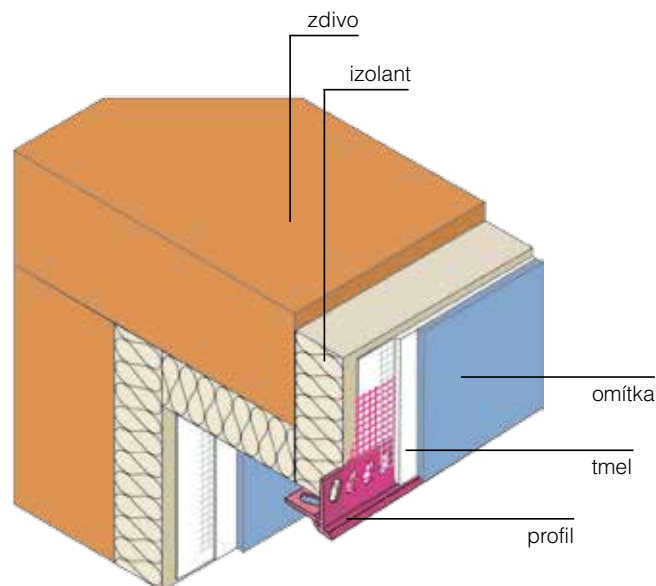

Zakončovací profil s okapnicí a tkaninou ultrazvukem navařenou

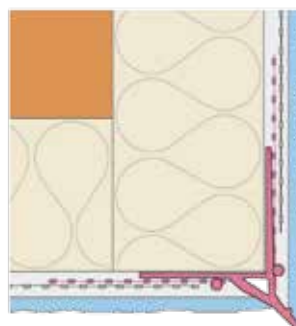

Zakončovací profil s okapnicí a tkaninou ultrazvukem navařenou pod omítku



Profil s okapnicí přechodový

(přechod mezi silným a slabým izolantem) délka 2 m
přesah tkaniny 120 mm

délka 2,0m	850 - 20	25 tyčí	114,00	4,47	m
------------	----------	---------	---------------	-------------	---

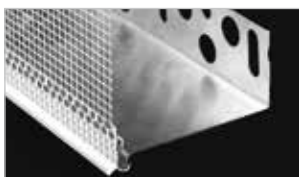

Okapnice s tkaninou EKO pro soklový profil HPI-CZ

přesah tkaniny 100 mm

délka 2,5m	800 - 20H	30 tyčí	48,00	1,96	m
------------	-----------	---------	--------------	-------------	---

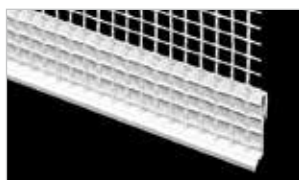

Okapnice s tkaninou UNI pro soklový profil

přesah tkaniny 100 mm

délka 2,5m	800 - 20 UNI	30 tyčí	44,00	1,80	m
------------	--------------	---------	--------------	-------------	---

NOVINKA



Okapnice UNI+ s tkaninou

přesah tkaniny 135 mm

délka 2,5m	F808 - 250	25 tyčí	69,00	2,71	m
------------	------------	---------	--------------	-------------	---

Ukončovací profil - napojení oplechování k ETICS

přesah tkaniny 135 mm

délka 2,5m	F050 - 250	25 tyčí	198,00	7,76	m
------------	------------	---------	---------------	-------------	---

NOVINKA

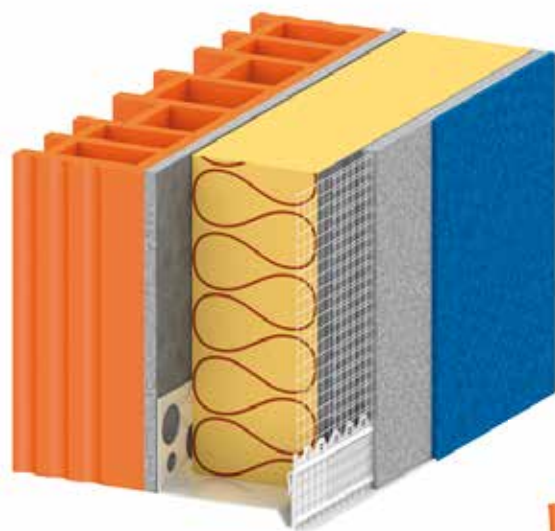

Detail okapnice s tkaninou pro soklový profil



Detail napojení oplechování k ETICS



* Všechny ceny jsou uvedené bez DPH.

Připojovací profily parapetní



Připojovací profil parapetní variabilní s tkaninou
umožňuje snadné napojení parapetu v různých úhlech
výška pěnové dilatační pásky 4 mm

délka 2,0m	500 - 10	25 tyčí	62,00	2,53	m
------------	----------	---------	--------------	-------------	---



NOVINKA

Připojovací profil LP

délka 2m	500 - 10E	25 tyčí	42,50	1,73	m
----------	-----------	---------	--------------	-------------	---



NOVINKA

Připojovací profil HPI - UNI



Grey, délka 2m	D21 - G	25 tyčí	75,00	3,06	m
White, délka 2m	D21 - W	25 tyčí	75,00	3,06	m

Detail aplikace připojovacího profilu parapetního

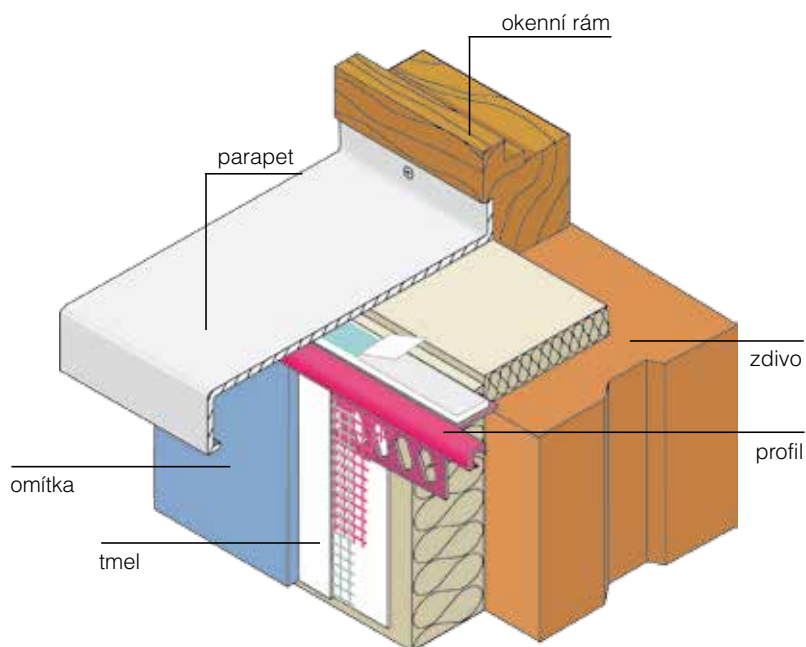

Zateplovací systémy vyžadují těsné a bezpečné připojení parapetu do omítky.

Přednosti připojovacího profilu parapetního:

- přesné ohraničení omítky
- zaručuje pevné a trvale pružné připojení omítky k parapetu
- zpevňuje hranu izolantu pod parapetem
- zabraňuje zafoukávání chladného vzduchu pod parapet

Připojovací profil parapetní se zkracuje na požadované rozměry pomocí nůžek ADLUS.

Foto realizace připojovacího profilu HPI - UNI



Detail aplikace připojovacího profilu HPI - UNI

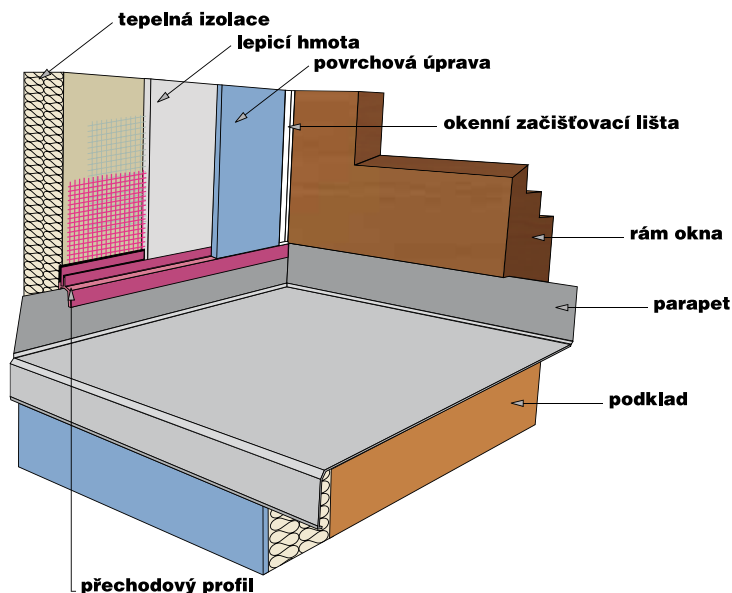

* Všechny ceny jsou uvedené bez DPH.

Ukončovací profily



Ukončovací profil omítky zateplení - délka 2,0m
(odděluje a ukončuje jednotlivé části zateplení)

pro omítky 3mm	603 - 20	25 tyčí	25,00	1,02	m
pro omítky 6mm	606 - 20	25 tyčí	26,00	1,06	m
pro omítky 10mm	610 - 20	25 tyčí	28,00	1,14	m

tkanina je k lištám ultrazvukem navařena

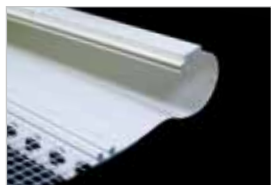

Ukončovací profil pro zateplení ATTIKA

délka 2,5m	750 - 20	20 tyčí	278,00	10,90	m
------------	----------	---------	---------------	--------------	---

Dilatační profily



Dilatační profil univerzální 430, pro omítky 3mm, dilatace 10mm

délka 2,0m	430 - 20	25 tyčí	166,00	6,51	m
------------	----------	---------	---------------	-------------	---

Dilatační profil univerzální 431, pro omítky 6mm, dilatace 10mm

délka 2,0m	431 - 20	25 tyčí	185,00	7,25	m
------------	----------	---------	---------------	-------------	---

Dilatační profil univerzální PROOFI 440 MOVI

pro omítky 6mm, dilatace 10 - 25mm

délka 2,0m	440 - 20	25 tyčí	216,00	8,47	m
------------	----------	---------	---------------	-------------	---

tkanina je k lištám ultrazvukem navařena

Dilatační profil univerzální 430, 431, PROOFI 440 MOVI

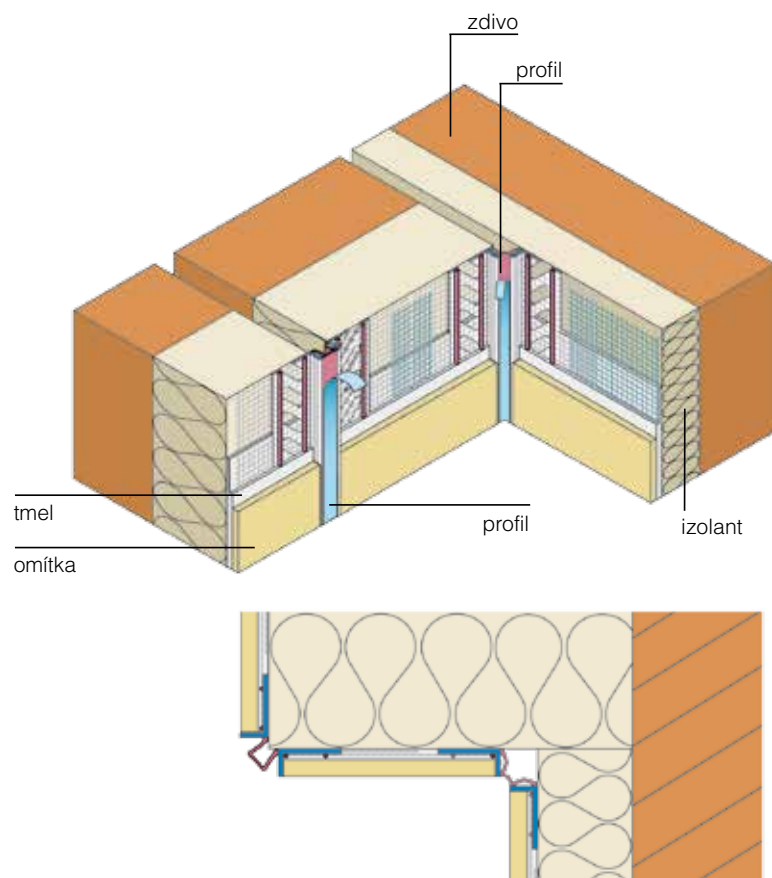

Tento profil se používá při malých pohybech stavebních dílů, např. u řadových domů nebo ve vnitřní stavbě. Je vhodný pro tloušťku omítek 3 a 6mm.

Dilatační profil se skládá ze dvou umělohmotných profilů s koextrudovanou pružnou lamelou TPE. K profilu je z obou stran navařena tkanina. Pohyblivá lamela je kryta adhezí páskou, která se po omítnutí/vymalování jednoduše stáhne a vytvoří tak čistý přechod. Díky své pružné pohyblivé lamelě se může profil použít na ploše i ve vnitřních/vnějších rozích.

Návod k montáži:

Profil se spolu s maltou (stavební lepidlo) nalepí na izolaci nebo proti spáře ve stěně. Délka se upraví pomocí nůžek ADLUS.

Další výhody

- čisté zakončení omítky
- rovné hrany
- snadné zpracování
- dobrá přilnavost omítky na rýhovaném profilu



NOVINKA

Dilatační profil stěnový E - VH

délka 2,0m	410 - 20E	25 tyčí	196,00	8,00	m
------------	-----------	---------	---------------	-------------	---

Dilatační membrána připojená k PVC profilům koextruzí.



NOVINKA

Dilatační profil rohový V - VH

délka 2,0m	420 - 20V	25 tyčí	196,00	8,00	m
------------	-----------	---------	---------------	-------------	---

Dilatační membrána připojená k PVC profilům koextruzí.



Krycí profil pro dilatační profil stěnový

délka 2,0m	490 - 20	40 tyčí	88,00	3,45	m
------------	----------	---------	--------------	-------------	---

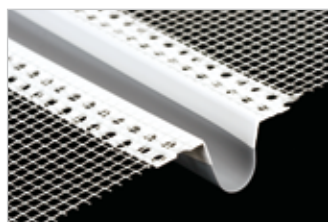

Dilatační profil stěnový E s hranou pro snadnější ukončení omítky

délka 2,5m	9586025020	25 tyčí	168,00	6,86	m
------------	------------	---------	---------------	-------------	---

Dilatační membrána připojená k PVC profilům koextruzí.

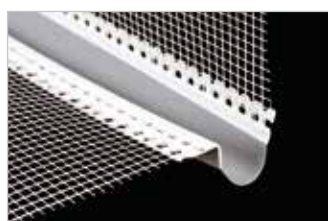

Dilatační profil rohový V s hranou pro snadnější ukončení omítky

délka 2,5m	9586125020	25 tyčí	168,00	6,86	m
------------	------------	---------	---------------	-------------	---

Dilatační membrána připojená k PVC profilům koextruzí.

Dilatační profil rohový (V)

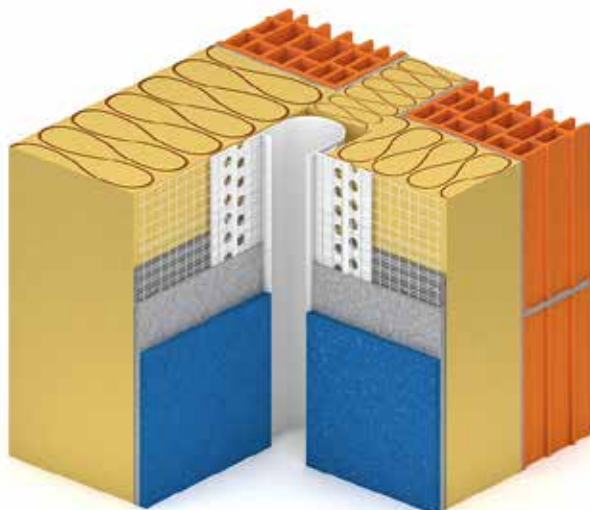

Dilatační profil stěnový (E)

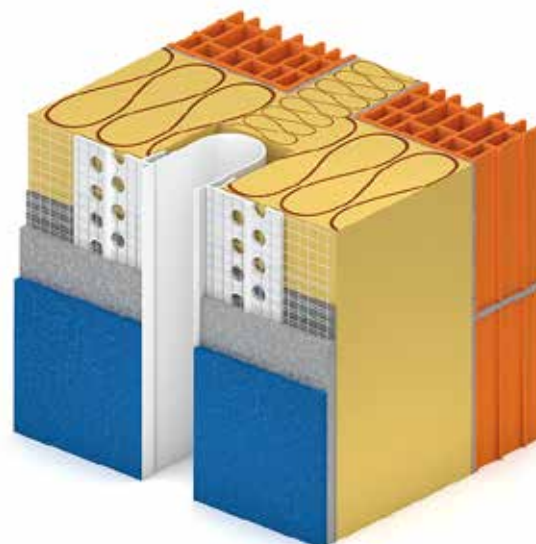

Rohové profily

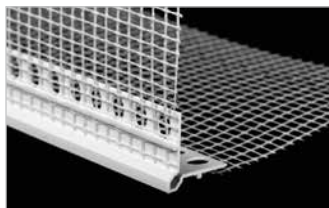

Rohový profil s nárazovou hranou a tkaninou

délka 2,0m	322 - 20	25 tyčí	42,00	1,71	m
------------	----------	---------	--------------	-------------	---

tkanina je k lištám ultrazvukem navařena



Klenbový profil s tkaninou

délka 2,5m	321 - 20	20 tyčí	34,00	1,39	m
------------	----------	---------	--------------	-------------	---

KOMBI LIŠTY

Kombi lišty PROFI AL

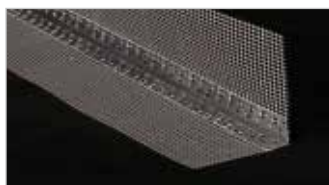

Hliník tl. 0,35 mm, rameno 23/23 mm / tkanina Vertex

10/10 - délka 2500mm	9647025020	125 m	15,40	0,63	m
10/15 - délka 2500mm	9647025025	125 m	17,60	0,72	m
10/23 - délka 2500mm	9647025033	125 m	22,00	0,90	m

možnost dodávek v délce 2000mm

Hliník tl. 0,31 mm, rameno 20/20 mm / tkanina Vertex

10/10 - délka 2500mm	9648025020	125 m	13,30	0,54	m
----------------------	------------	-------	--------------	-------------	---

Hliník tl. 0,35 mm, rameno 23/23 mm / tkanina Vertex mechanicky fixovaná

MF 10/10 - délka 2500mm	9647025020MF	125 m	17,00	0,67	m
MF 10/15 - délka 2500mm	9647025025MF	125 m	19,50	0,76	m

Pro zvýšenou teplotní zátěž před montáží.

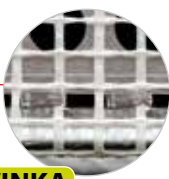

NOVINKA

Kombi lišty PROFI PVC

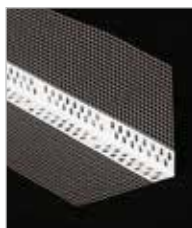

PVC, rameno 23/23 mm / tkanina Vertex

10/10 - délka 2500mm	9687025020	125 m	14,00	0,57	m
10/15 - délka 2500mm	9687025025	125 m	16,30	0,67	m
10/23 - délka 2500mm	9687025033	125 m	20,50	0,84	m

možnost dodávek v délce 2000mm

PVC, rameno 23/23 mm / tkanina Vertex - Univerzální (pro jakýkoliv úhel)

10/10 - délka návinnu 25m	9687250020R	25 m	31,00	1,27	m
---------------------------	-------------	------	--------------	-------------	---

Aplikace rohové lišty s tkaninou

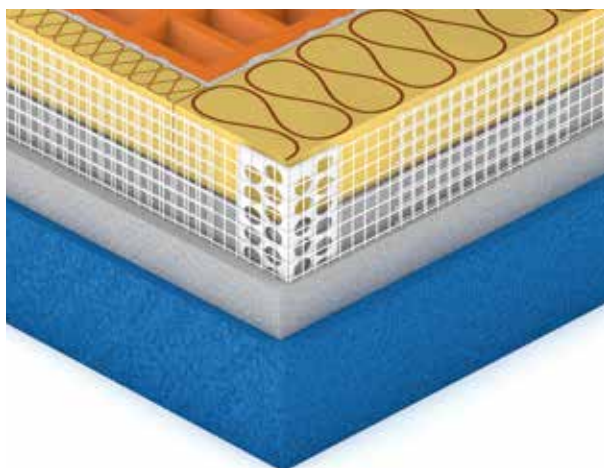

Detail umístění kombi lišty - řez

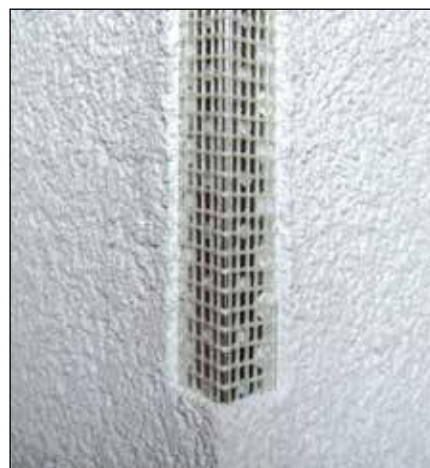

PREFABRIKOVANÉ OSTĚNÍ



Deska s izolačním jádrem z extrudovaného polystyrenu (XPS)



s rohovou lištou a tkaninou

tloušťka desky 20 mm, délka 2,6 m

šířka	číslo výrobku	prodej. balení	Cena v Kč*	Cena v EUR*	m
200 mm	260200200	450 bm/pal.	470,00	18,43	m
300 mm	260200300	450 bm/pal.	585,00	22,94	m
400 mm	260200400	450 bm/pal.	695,00	27,25	m

tloušťka desky 30 mm, délka 2,6 m

šířka	číslo výrobku	prodej. balení	Cena v Kč*	Cena v EUR*	m
200 mm	260300200	450 bm/pal.	515,00	20,20	m
300 mm	260300300	450 bm/pal.	650,00	25,49	m
400 mm	260300400	450 bm/pal.	785,00	30,78	m

s okapničkou a tkaninou (pod omítku)

tloušťka desky 20 mm, délka 2,6 m

šířka	číslo výrobku	prodej. balení	Cena v Kč*	Cena v EUR*	m
200 mm	260200201	450 bm/pal.	470,00	18,43	m
300 mm	260200301	450 bm/pal.	585,00	22,94	m
400 mm	260200401	450 bm/pal.	695,00	27,25	m

tloušťka desky 30 mm, délka 2,6 m

šířka	číslo výrobku	prodej. balení	Cena v Kč*	Cena v EUR*	m
200 mm	260300201	450 bm/pal.	515,00	20,20	m
300 mm	260300301	450 bm/pal.	650,00	25,49	m
400 mm	260300401	450 bm/pal.	785,00	30,78	m



Deska s izolačním jádrem z minerální vlny (MW)



s rohovou lištou a tkaninou

tloušťka desky 30 mm, délka 2,6 m

šířka	číslo výrobku	prodej. balení	Cena v Kč*	Cena v EUR*	m
200 mm	260300200MW	450 bm/pal.	835,00	32,75	m
300 mm	260300300MW	450 bm/pal.	1 125,00	44,12	m
400 mm	260300400MW	450 bm/pal.	1 415,00	55,49	m

s okapničkou a tkaninou (pod omítku)

tloušťka desky 30 mm, délka 2,6 m

šířka	číslo výrobku	prodej. balení	Cena v Kč*	Cena v EUR*	m
200 mm	260300201MW	450 bm/pal.	835,00	32,75	m
300 mm	260300301MW	450 bm/pal.	1 125,00	44,12	m
400 mm	260300401MW	450 bm/pal.	1 415,00	55,49	m

Varianta s přiznanou okapničkou, obloukové provedení a ostatní rozměry na dotaz.
Při větších objemech možnost dodávky libovolné šířky a délky (max. 2,6 m) dle požadavku
zákazníka.



Okenní lišta s integrovanou lepicí páskou

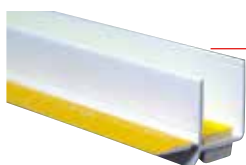

délka 3 m

tloušťka desky	číslo výrobku	prodej. balení	Cena v Kč*	Cena v EUR*	m
20 mm	260200108	1 m	126,00	4,94	m
30 mm	260300108	1 m	142,00	5,57	m

Prefabrikované ostění - příslušenství



lepící tmel univerzální	260005	310ml	250,00	9,80	ks
lepící tmel strukturovaný	260006	310ml	260,00	10,20	ks
lepidlo pro ETICS systémy PU 010	280019	750ml	191,00	7,80	ks
pistole na PUR pěny - Green Gun	100722	1 ks	1 433,00	58,49	ks
čistič pistole na PUR pěny AA 290	260004	500ml	120,00	4,90	ks
nástroj pro řezání	910	1 ks	835,00	32,75	ks

Jednotná cena, na tento výrobek se nevztahuje žádný rabat!

TKANINA VERTEX

Tkaniny pro ETICS



- velikost ok 3,5 x 3,5mm (162 g/m²)

R 131 A 101	94770100050	55 m ²	23,30	0,95	m ²
--------------------	-------------	-------------------	--------------	-------------	----------------

- velikost ok 4,3 x 3,4mm (145 g/m²)

R 117 A 101	947701000502	55 m ²	22,30	0,91	m ²
--------------------	--------------	-------------------	--------------	-------------	----------------

Ostatní tkaniny

R 56 A 101 velikost ok 2,2 x 2,2mm (59 g/m²)

	947701000056	50 m ²	30,80	1,26	m ²
--	--------------	-------------------	--------------	-------------	----------------

R 85 A 101 velikost ok 10 x 10mm (110 g/m²)

	947701000085	50 m ²	26,50	1,08	m ²
--	--------------	-------------------	--------------	-------------	----------------

R 178 A 101 velikost ok 7 x 7mm (228 g/m²)

	947701000508	50 m ²	41,30	1,69	m ²
--	--------------	-------------------	--------------	-------------	----------------

R 267 A 101 velikost ok 8,5 x 6,5mm (314 g/m²)

	947701000509	50 m ²	69,80	2,85	m ²
--	--------------	-------------------	--------------	-------------	----------------

PŘEHLED VYUŽITÍ JEDNOTLIVÝCH TYPŮ PERLINEK

Název aplikace	Používaný typ mřížkové tkaniny
Plošné vyztužování VKZS	R96, R117, R120, R131, R175, R267, R275, R451
Výroba dokončovacích prvků – rohovníků	R52, R82, R96, R117, R120, R131
Vyztužování vnitřních a vnějších omítek	R51, R52, R56, R82, R85, R87, R93, R96, R108, R117, R118, R120, R131, R267, R275, R451
Výroba lehčených konstrukčních panelů	R70, R79
Výztuž mramorů	R58, R71 (s úpravou A105)
Podleповání mozaiky	R110, R117, R120, R131, R153, R175
Topné elektrické rohože	R72, R108
Výztuže podlah	R85, R93, R108, R118, R178
Vyztužování asfaltových a jiných izolačních hmot	R51, R52, R56, R86

TKANINA OMFA

NOVINKA

Tkaniny pro ETICS

OMFA 160g velikost ok 3,5 x 3,5mm	122160	55 m ²	22,30	0,87	m ²
OMFA 145g velikost ok 4,3 x 3,4mm	122L145	55 m ²	21,30	0,84	m ²

Ostatní tkaniny



OMFA 105g velikost ok 10 x 10mm	119L105	50 m ²	24,50	0,96	m ²
OMFA 200g velikost ok 7 x 7mm	123200	50 m ²	35,00	1,37	m ²
OMFA 330g velikost ok 14 x 8mm	125/1330	50 m ²	70,00	2,75	m ²

* Všechny ceny jsou uvedené bez DPH.

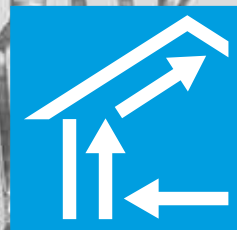

cool
technology

www.hpi-cz.eu

Příslušenství pro vnitřní a vnější stavbu

HPI

Obsah:

Omítkové profily CATNIC	str. 98
Omítkové lišty	str. 101
Lišty na ochranu rohů pro sádrokarton	str. 102
Profily pro sádrokarton	str. 102
Parozábrany a parobrzdy	str. 104



OMÍTKOVÉ PROFILY CATNIC

Profesionální produktová řada omítkových profilů CATNIC - zinkování 275 g/m²

Profily rohové pro vnitřní omítky



Profil 4000 s ostrou hlavou 7,5mm, délkou větve 34mm - pro vnitřní omítky 12mm
délky: 200, 250, 275, 300 cm 4000*** 25 ks 11,20 0,44 m

Profil 4001 s kulatou hlavou 7,5mm, délkou větve 33mm - pro vnitřní omítky 12mm
délky: 250, 275, 300 cm 4001*** 25 ks 12,40 0,49 m



Profil 4002 s úzkou kulatou hlavou 5,5mm, délkou větve 45mm - pro vnitřní omítky 12mm
délky: 250, 300 cm 4002*** 25 ks 14,00 0,55 m

Profil 4043 s úzkou kulatou hlavou 4,0mm, délkou větve 51mm - pro vnitřní omítky 15mm
délky: 250, 300 cm 4043*** 15 ks 33,00 1,29 m

*** délka profilu, další typy profilů na objednávku

Profily - omítníky pro vnitřní omítky



Profil 4100 pro velmi přesné omítkové plochy o síle omítky 6mm
délky: 250, 260, 300 cm 4100*** 50 ks 11,30 0,44 m

Profil 4101 pro velmi přesné omítkové plochy o síle omítky 10mm
délky: 250, 260, 300 cm 4101*** 50 ks 12,60 0,49 m

Profil 4102 pro velmi přesné omítkové plochy o síle omítky 13mm
délky: 250 cm 4102250 50 ks 18,00 0,71 m

*** délka profilu, další typy profilů na objednávku

Oddělovací a ukončovací profily pro vnitřní omítky



Profil 4200 - pro omítky tl. 6mm
délky: 250, 300 cm 4200*** 25 ks 32,00 1,25 m

Profil 4201 - pro omítky tl. 10mm
délky: 300 cm 4201300 25 ks 40,00 1,57 m

Profil 4204 - pro omítky tl. 10mm
délky: 250, 300 cm 4204*** 25 ks 20,50 0,80 m

Profil 4205 - pro omítky tl. 13mm
délky: 250, 300 cm 4205*** 25 ks 21,50 0,84 m



Profil 4207 - pro omítky tl. 19mm
délky: 250, 300 cm 4207*** 25 ks 23,50 0,92 m

*** délka profilu, další typy profilů na objednávku

Profily pro suchou stavbu pro vnitřní omítky



Profil 5004 s tenkou kulatou hlavou 3,5 mm, délkou větve 24 mm

- pro tenké omítky 3 mm, na stěny z porobetonu

délky: 250, 300 cm	5004***	50 ks	15,40	0,60	m
--------------------	---------	-------	--------------	-------------	---

Oddělovací a ukončovací profily pro suchou stavbu



Profil 5007 - pro tenké omítky 3 mm, na stěny z porobetonu

délky: 250, 300 cm	5007***	50 ks	20,00	0,78	m
--------------------	---------	-------	--------------	-------------	---

Profil 5008 - pro tenké omítky 6 mm, na stěny z porobetonu

délky: 250, 300 cm	5008***	50 ks	28,00	1,10	m
--------------------	---------	-------	--------------	-------------	---

*** délka profilu, další typy profilů na objednávku

Profily rohové pro venkovní omítky



Profil 6000 s ochranným prvkem z PVC proti korozi

s kulatou hlavou 7 mm, délkou větve 30 mm - pro venkovní omítky 7 mm

délky: 250, 300 cm	6000***	15 ks	39,00	1,53	m
--------------------	---------	-------	--------------	-------------	---



Profil 6028 s ochranným prvkem z PVC proti korozi

s kulatou hlavou 8 mm, délkou větve 53 mm - pro venkovní omítky 15 mm

délky: 250, 300 cm	6028***	15 ks	42,50	1,67	m
--------------------	---------	-------	--------------	-------------	---

*** délka profilu, další typy profilů na objednávku

Profily soklové pro venkovní omítky

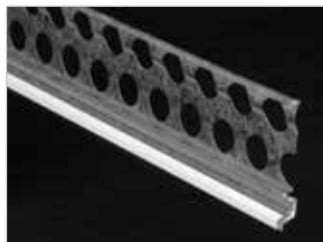

Profil 6225 s ochranným prvkem z PVC proti korozi

s pootevřeným úhlem 110°, délkou větve 53 mm - pro venkovní omítky 14 mm

délky: 250, 300 cm	6225***	25 ks	67,00	2,63	m
--------------------	---------	-------	--------------	-------------	---

Profil 6227 s ochranným prvkem z PVC proti korozi

s pootevřeným úhlem 110°, délkou větve 53 mm - pro venkovní omítky 10 mm

délky: 250, 300 cm	6227***	25 ks	66,00	2,59	m
--------------------	---------	-------	--------------	-------------	---

Profil 6229 s ochranným prvkem z PVC proti korozi

s pootevřeným úhlem 110°, délkou větve 53 mm - pro venkovní omítky 20 mm

délky: 250, 300 cm	6229***	25 ks	85,00	3,33	m
--------------------	---------	-------	--------------	-------------	---

*** délka profilu, další typy profilů na objednávku

Dilatační profily pro vnější i vnitřní omítku



Profil 7007 s dilatačním prvkem z PVC - pro rovné plochy - pro venkovní omítky 12mm

délky: 300 cm	7007300	10 ks	202,00	7,92	m
---------------	---------	-------	---------------	-------------	---

další typy profilů na objednávku

Profil obloukový



Profil 2003 - drátěný venkovní omítkový profil obloukový drátěný - PVC hrana

délka: 295 cm	2003295	25 ks	63,00	2,47	m
---------------	---------	-------	--------------	-------------	---

Profil 2004 - drátěný vnitřní omítkový profil obloukový drátěný

délka: 295 cm	2004295	40 ks	41,00	1,61	m
---------------	---------	-------	--------------	-------------	---



Profil 3006 PVC obloukový

délka: 300 cm	3006300	25 m	35,00	1,37	m
---------------	---------	------	--------------	-------------	---

další typy profilů na objednávku



OMÍTKOVÉ LIŠTY

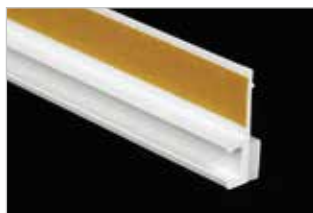

Lišta začišťovací pro tenkovrstvé omítky

6 mm 2,4 m	106 - 24	60 tyčí	17,60	0,72	m
9 mm 2,4 m	109 - 24	60 tyčí	20,30	0,83	m

Lišta začišťovací pro střední tloušťku omítky

12 mm 2,4 m	A012 - 240	30 tyčí	28,00	1,10	m
-------------	------------	---------	--------------	-------------	---

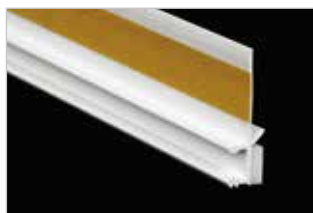

Lišta začišťovací s těsnícím jazýčkem pro tenkovrstvé omítky

6 mm 2,4 m	106 - 6 - 24SL	60 tyčí	33,00	1,29	m
9 mm 2,5 m	109 - 25SL	60 tyčí	42,00	1,65	m

Profil okenní plochý s koextruzí



30 x 2400 mm	2130240	120 m	26,00	1,06	m
40 x 2400 mm	2140240	120 m	29,50	1,20	m
50 x 2400 mm	2150240	120 m	33,00	1,35	m



nůžky ADLUS pro zkracování lišt (ostří-plocha)

990 - 00	1 ks	299,00	11,73	ks
----------	------	---------------	--------------	----

Jednotná cena, na tyto výrobky se nevztahuje žádný rabat!

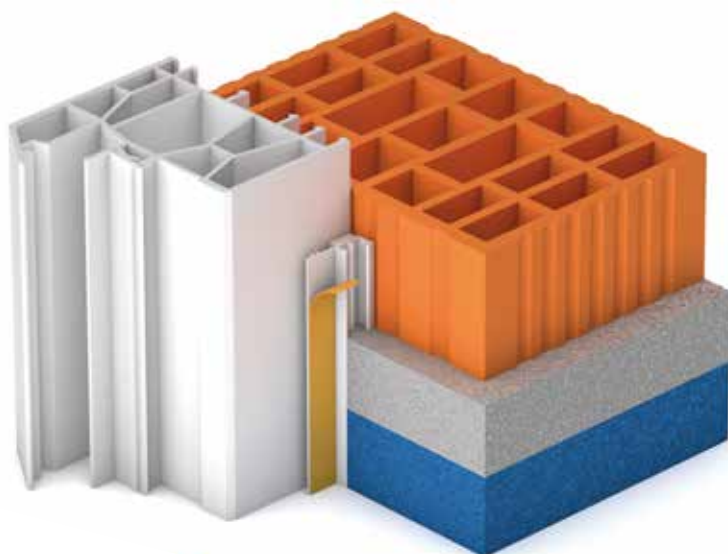

Hmoždinka do plynosilikátu



NOVINKA

G7	32185	60 ks	184,00	7,51	100 ks
----	-------	-------	---------------	-------------	--------

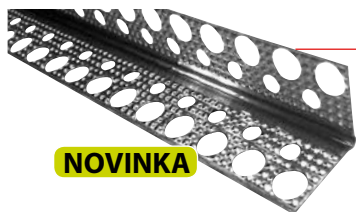
LIŠTY NA OCHRANU ROHŮ PRO SÁDROKARTON

NOVINKA
Hliník lesklý - vrubovaný

2000 - 23/23mm	37041200	400m	7,60	0,30	m
2500 - 23/23mm	37041250	500m	7,60	0,30	m
2750 - 23/23mm	37041275	550m	7,60	0,30	m
3000 - 23/23mm	37041300	600m	7,60	0,30	m

Hliník lesklý, tl. 0,31 mm

2000 - 20/20mm	3704120020	400m	6,20	0,24	m
2500 - 20/20mm	3704125020	500m	6,20	0,24	m
3000 - 20/20mm	3704130020	600m	6,20	0,24	m

Hliník lesklý s úhlem 135°, tl. 0,35 mm

2000 - 23/23mm	37040200	300m	7,90	0,31	m
2500 - 23/23mm	37040250	375m	7,90	0,31	m
3000 - 23/23mm	37040300	450m	7,90	0,31	m

Hliník lesklý G profil, tl. 0,35 mm

2500 - 10/23mm	37141250	500m	8,20	0,32	m
2750 - 10/23mm	37141275	550m	8,20	0,32	m
3000 - 10/23mm	37141300	600m	8,20	0,32	m

Hliník tahokov, tl. 0,35 mm

2000 - 28/28mm	371241200	200m	8,50	0,33	m
2500 - 28/28mm	371241250	250m	8,50	0,33	m
3000 - 28/28mm	371241300	300m	8,50	0,33	m

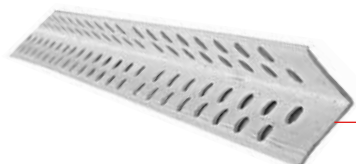
PVC

2500 - 23/23mm	370050250		7,00	0,29	m
----------------	-----------	--	------	------	---

PVC s prolisem

2500 - 23/23mm	37060250	125m	9,30	0,38	m
----------------	----------	------	------	------	---

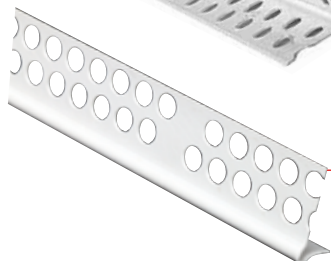
PVC - G

2500 - 23/13mm	370050250G	125m	7,30	0,30	m
----------------	------------	------	------	------	---

Profil U - zakončovací

2500 - U 9,5	2160250	125m	9,50	0,39	m
2500 - U 12,5	2045250	125m	11,00	0,45	m
2500 - U 15,0	2153250	125m	13,00	0,53	m

**Profil U - zakončovací s lepicí páskou**

2500 - U 12,5	2045250SK	125 m	39,00	1,59	m
---------------	-----------	-------	--------------	-------------	---

Profil U - okenní zakončovací s těsnícím jazýčkem

2500 - U 12,5 - okenní	3125SKL	125 m	66,00	2,59	m
------------------------	---------	-------	--------------	-------------	---

Okenní lišta s integrovanou lepicí páskou pro sádkarton a prefabrikované ostění, délka 3 m

tloušťka desky 12,5 mm	260125108	1 m	120,00	4,71	m
------------------------	-----------	-----	---------------	-------------	---

odlamovací lamely

Profil lemovací PVC - zaoblený roh

2500 - U 12,5	2170250	125 m	17,00	0,69	m
---------------	---------	-------	--------------	-------------	---

Profil h - zakončovací

2500 - h 12,5	2145250	125 m	17,00	0,69	m
---------------	---------	-------	--------------	-------------	---

Omítník PVC obloukový

délka 3000	4090300	150 m	14,00	0,57	m
------------	---------	-------	--------------	-------------	---

Omítník PVC - tl. omítky 4 mm

délka 2500	2161250	125 m	9,50	0,39	m
------------	---------	-------	-------------	-------------	---

Omítník PVC - tl. omítky 6 mm

délka 2500 mm	2162250	250 m	10,00	0,41	m
---------------	---------	-------	--------------	-------------	---

Omítník PVC - tl. omítky 8 mm

délka 2500	2163250	75 m	10,50	0,43	m
------------	---------	------	--------------	-------------	---

Omítník PVC - tl. omítky 10 mm

délka 2500 mm	2164250	75 m	11,00	0,45	m
---------------	---------	------	--------------	-------------	---

Profil - variabilní roh

	2154075	75 m / role	43,00	1,76	m
--	---------	-------------	--------------	-------------	---

Profil krycí - pro sádkarton

	2155075	50 m / role	59,00	2,41	m
--	---------	-------------	--------------	-------------	---

FÓLIE SUNFLEX

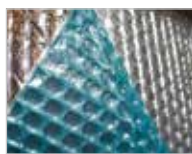

SUNFLEX ROOF-IN PLUS			NOVINKA	
reflexní fólie parotěsná bublinková	12001	50 m ² v roli	47,00	1,92 m ²
SUNFLEX FLOOR PLUS			NOVINKA	
reflexní fólie pod podlahové vytápění, 236 g/m ² teplotní odolnost - 40 °C až + 80 °C	12002	50 m ² v roli	51,00	2,08 m ²
SUNFLEX FOAM				
reflexní fólie pod plovoucí podlahu, tl. 3mm kročejový útlum 18 dB	12003	50 m ² v roli	48,00	1,96 m ²

FÓLIE JUTAFOL

JUTAFOL - PE fólie



JUTAFOL N - parotěsná STANDARD				
N 110	41452001509	75 m ² v roli	14,00	0,57 m ²
N 140	414520140	75 m ² v roli	23,00	0,94 m ²
JUTAFOL N - parotěsná SPECIÁL se sníženou hořlavostí				
N 110	41412011509	75 m ² v roli	21,00	0,86 m ²
N 140	41412011140	75 m ² v roli	28,00	1,14 m ²
JUTAFOL N - parotěsná REFLEX, AL metalizovaná				
N 100 light	414120116P	75 m ² v roli	28,00	1,14 m ²
NOVINKA N 130	41412011514	75 m ² v roli	33,00	1,35 m ²
N 150	41412011513	75 m ² v roli	36,00	1,47 m ²
N 150 s aplikační páskou	41412011513P	75 m ² v roli	45,00	1,84 m ²
hliníková				
N AL 170	41412011512	75 m ² v roli	38,00	1,55 m ²
N AL 170 s aplikační páskou	41412011512P	75 m ² v roli	47,00	1,92 m ²

FÓLIE NORFOL

parotěsná fólie SD 30			NOVINKA	
NORFOL 100	4145200150800A	75 m ² v roli	13,20	0,54 m ²

Pásky a tmely



Páska SP1	5901	45 m v roli	8,00	0,33 m
Páska TP 15	5902	20 m v roli	7,00	0,29 m
Páska SP AI	5903	50 m v roli	4,00	0,16 m
Páska Jutafol PROOF (pro kovové prvky)	5906	50 m v roli	2,50	0,10 m
Tmel spojovací - MASTIC *	5910	6ks	184,00	7,51 ks

* orientační spotřeba cca 20m

PAROBRZDY WALLINT®



WALLINT® T3 160g	KU0060-1	75 m ² v roli	49,00	1,92 m ²
WALLINT® T3 SK ² 160g	KU0060-11	75 m ² v roli	62,00	2,43 m ²

pro sanaci střešního systému z exteriéru

* Všechny ceny jsou uvedené bez DPH.

Pásky WALLINT®

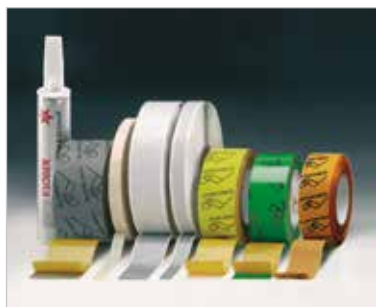

WALLINT® LD
60mm x 25m

KU0134

25 m v roli

350,00

13,73

role

PAROBRZDY AIRGUARD



Airguard SD23

11030

75 m² v roli

45,00

1,76

m²

Pásky AIRGUARD



Tyvek® páska

11000

25 m v roli

21,00

0,82

m

Tyvek® dvoustranná páska
50mm

11300

25 m v roli

15,00

0,59

m

Tyvek® Butyl Tape butylová
páska 50mm

11550

30 m v roli

23,80

0,93

m





www.hpi-cz.eu

Geosyntetika a hydroizolace

HPI

Obsah:

Geotextílie	str. 108
Hydroizolační a nopové fólie	str. 109
Příslušenství pro nopové fólie	str. 110
Velkoobjemové vaky pro stavební odpad	str. 111

Vybrané novinky

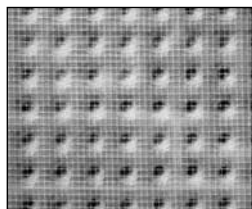

str. 109



str. 109



str. 111



GEOTEXTÍLIE



Netkaná geotextilie Netex A vyrobena vpichovanou technologií ze 100% polypropylenových vláken (PP) HOME A (kalandrovaný)

PP 100 g/m ² UVLS	362120100H	300 m ²	18,50	0,76	m ²
prodejní balení obsahuje 12 rolí		(25 m ² /role)			

šíře 2 / délka 50m



PP TT 120 g/m ² UVLS oboustranně kalandrovaný	362120120	100 m ²	16,10	0,66	m ²
PP 200 g/m ² UVLS	362120200	100 m ²	23,90	0,98	m ²
PP 300 g/m ² UVLS	362120300	100 m ²	35,90	1,47	m ²

Ostatní gramáže na dotaz



Netkaná geotextilie Netex M materiál polyester (PET)

šíře 2,0m 200 g/m ²	362125200I	100 m ²	15,90	0,65	m ²
šíře 2,0m 300 g/m ²	362125300I	100 m ²	23,80	0,97	m ²

Netkaná geotextilie Netex M - bílá materiál polyester (PET)

šíře 2,0m 200 g/m ²	36212520B	100 m ²	18,60	0,76	m ²
šíře 2,0m 300 g/m ²	36212530B	100 m ²	27,50	1,12	m ²

Ostatní gramáže na dotaz

Netkaná geotextilie ARABEVA (bílá) materiál směs polyester + polypropylen (PET+PP)

šíře 2,0m 100 g/m ²	36212610B	100 m ²	10,50	0,43	m ²
šíře 2,0m 150 g/m ²	36212615B	100 m ²	15,60	0,64	m ²

Ostatní gramáže na dotaz



PetexDren drenážní geosyntetikum

400 g/m ²	383140010	100 m ²	45,80	1,87	m ²
900 g/m ²	383309015	100 m ²	103,30	4,22	m ²
1200 g/m ² sendvič	383312015	100 m ²	137,70	5,62	m ²

PetexDren Drenážní geosyntetikum

Použití:

drenáž a separace zemní konstrukce dopravních staveb, odvodnění a zpevnění tělesa s podložím, odvodnění tunelové obezdívky, drenáž rubu opěrných zdí, pochůzná a pojezdové plochy

Hydroizolační fólie Junifol Ize objednat po dohodě telefonicky.

Použití geotextilie NETEX HOME



zamezuje vyplavování
zeminy při výsadbě
do nádob



zpevňuje podloží chodníků
a komunikací



filtruje zeminu
při ochraně
drenážních systémů



separuje sytký
materiál od podloží

HYDROIZOLAČNÍ A NOPOVÉ FÓLIE

JUNIFOL HDPE

ochrana základového zdiva proti vlhkosti a **proti radonu**

NOVINKA

tloušťka 0,6 mm, šíře 1,65 m	362101060	m ²	67,00	2,73	m ²
tloušťka 1 mm, šíře 1,55 m	362101100	m ²	96,00	3,92	m ²
tloušťka 1,5 mm, šíře 1,55 m	362101150	m ²	140,00	5,71	m ²

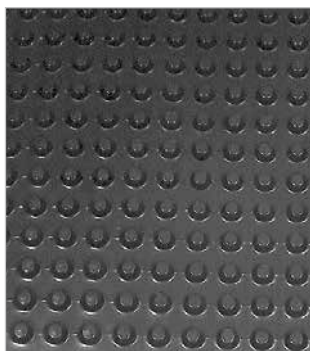
ISO - DRAIN 8 - 500 g/m²

tloušťka 0,5 mm, výška nopu 8 mm

ochrana základového zdiva proti vlhkosti

šířka 1 000 mm	444321000	20 m ²	46,00	1,80	m ²
šířka 1 500 mm	444321500	30 m ²	46,00	1,80	m ²
šířka 2 000 mm	444322000	40 m ²	46,00	1,80	m ²
šířka 2 400 mm	444322400	48 m ²	46,00	1,80	m ²

ISO - DRAIN 8 - 400 g/m²

tloušťka 0,4 mm, výška nopu 8 mm

ochrana základového zdiva proti vlhkosti

šířka 1 000 mm	444321400	20 m ²	42,00	1,65	m ²
šířka 1 500 mm	444321450	30 m ²	42,00	1,65	m ²
šířka 2 000 mm	444322420	40 m ²	42,00	1,65	m ²
šířka 2 400 mm	444322440	48 m ²	42,00	1,65	m ²

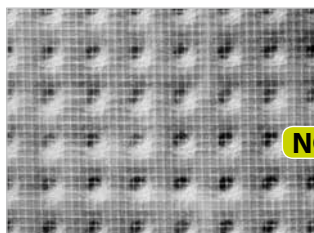

ISO - DRAIN 8 MESH nopová fólie s tkaninou, HDPE bílá, pouze pro vnitřní použití

šířka 2 000 mm, 700 g/m ²	444312000	20 m ²	112,00	4,39	m ²
--------------------------------------	-----------	-------------------	---------------	-------------	----------------

NOVINKA



ISO - DRAIN 8 GEO ECO nopová fólie s netkanou geotextilií Typar

šířka 2 000 mm	444332000	25 m ²	99,00	3,88	m ²
----------------	-----------	-------------------	--------------	-------------	----------------

NOVINKA



ISO - DRAIN 20 - 1 000 g nopová fólie s výškou nopu 20 mm

šířka 2 000 mm	444202000	40 m ²	110,00	4,31	m ²
----------------	-----------	-------------------	---------------	-------------	----------------

NOVINKA



Nopová fólie - výška nopu 50 mm



rozměr 762 x 1 649 mm	444350125	1,25 m ² /ks	340,00	13,88	m ²
-----------------------	-----------	-------------------------	---------------	--------------	----------------

Označení výrobku | Číslo výrobku | Prodej. balení | Cena v Kč* pro ČR | Cena v EUR* pro SK | Cena za

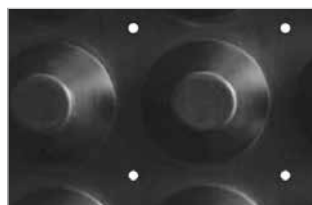

HDPE fólie, tl. 1 mm - perforovaná
teplotní odolnost od -40 °C do +80 °C
 výška nopu 20mm, 40 m²/role



Označení výrobku	Číslo výrobku	Prodej. balení	Cena v Kč* pro ČR	Cena v EUR* pro SK	Cena za
ISO-DRAIN 20G - role	444212000R	1 role	128,00	5,02	m ²
rozměr desky 2500 x 1200mm (3 m ²), výška nopu 20mm					
ISO-DRAIN 20G - deska	444212000	1 ks	125,00	4,90	m ²
rozměr desky 762 x 1649mm					
výška nopu 50 mm	444350125G	1 ks	330,00	13,47	m ²

PŘÍSLUŠENSTVÍ PRO NOPOVÉ FÓLIE

Zakončovací lišta



délka 2000 mm	442362500	60m	38,00	1,55	m
---------------	-----------	-----	--------------	-------------	---

Zakončovací lišta - provětrávací

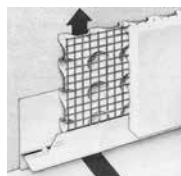

ISO - DRAIN 8 interiér - větrací profil

délka 2000mm	442312500	100 ks	80,00	3,14	m
--------------	-----------	--------	--------------	-------------	---

Upevňovací materiál



pro zakončovací lišty s plastovými těsnícími podložkami

3,5 x 35	442000250	250 ks/bal.	550,00	21,57	bal.
----------	-----------	-------------	---------------	--------------	------

Páska spojovací



pro účinné spojení nopové fólie

materiál butylkaučuk

Tyvek® Butyl Tape butylová páska 50mm	11550	30m v roli	23,80	0,93	m
---	-------	------------	--------------	-------------	---

VELKOOBJEMOVÉ VAKY PRO STAVEBNÍ ODPAD



NOVINKA

Snadná manipulace se stavebním odpadem

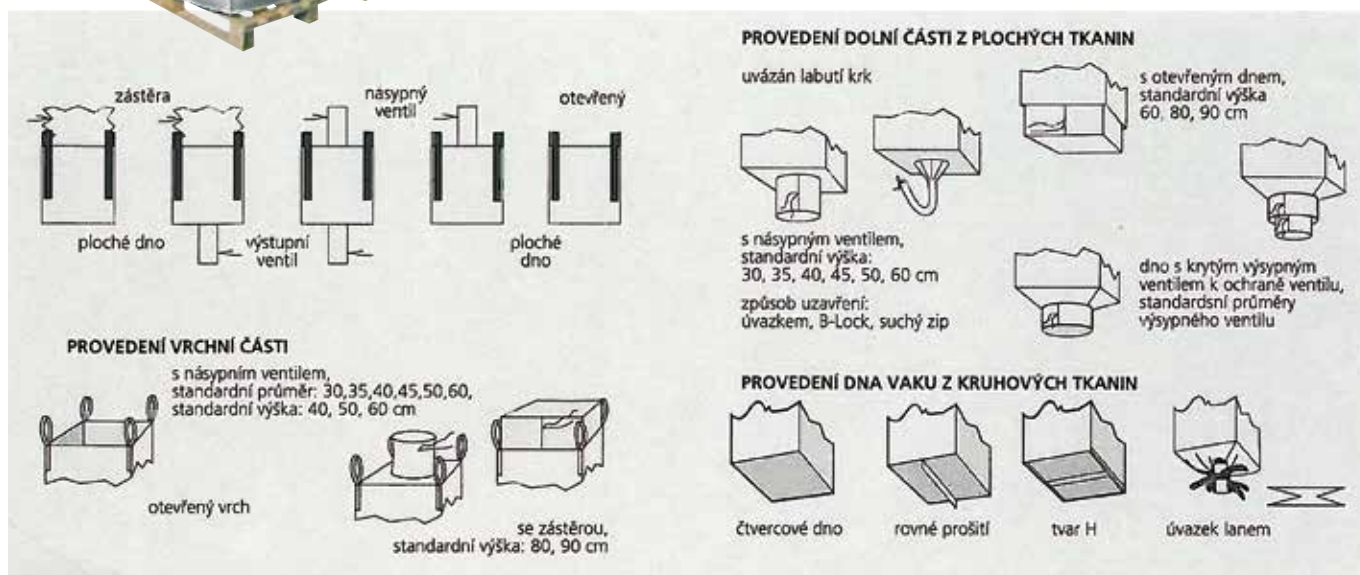

- široký záběr použití
- 100% polypropylenové materiály s LDPE nebo HDPE vložkami
- vložky mohou být vodivé i antistatické
- závěsy čtyřbodové, dvoubodové nebo jednobodové
- hmotnost náplně od 500 kg do 2 000 kg
- rozměry dle požadavků zákazníka
- různé provedení - proprašuje
- kašírované provedení - neproprašuje

Další možnosti:

- kapsa na dokumenty (formát A3, A4 nebo A5)
- tříbarevný potisk
- různé provedení násypek (vrchní a spodní průměr od 25 cm do 61 cm)
- vaky s vnitřní konstrukcí (Q-bag)
- možnost až trojitěho zatěsnění švů
- s UN kódy
- další varianty dle požadavků

Koeficient bezpečnosti 5:1, 6:1, 8:1 dle typu vaku
Veškeré typy vaků certifikovány v nezávislé akreditované zkušebně

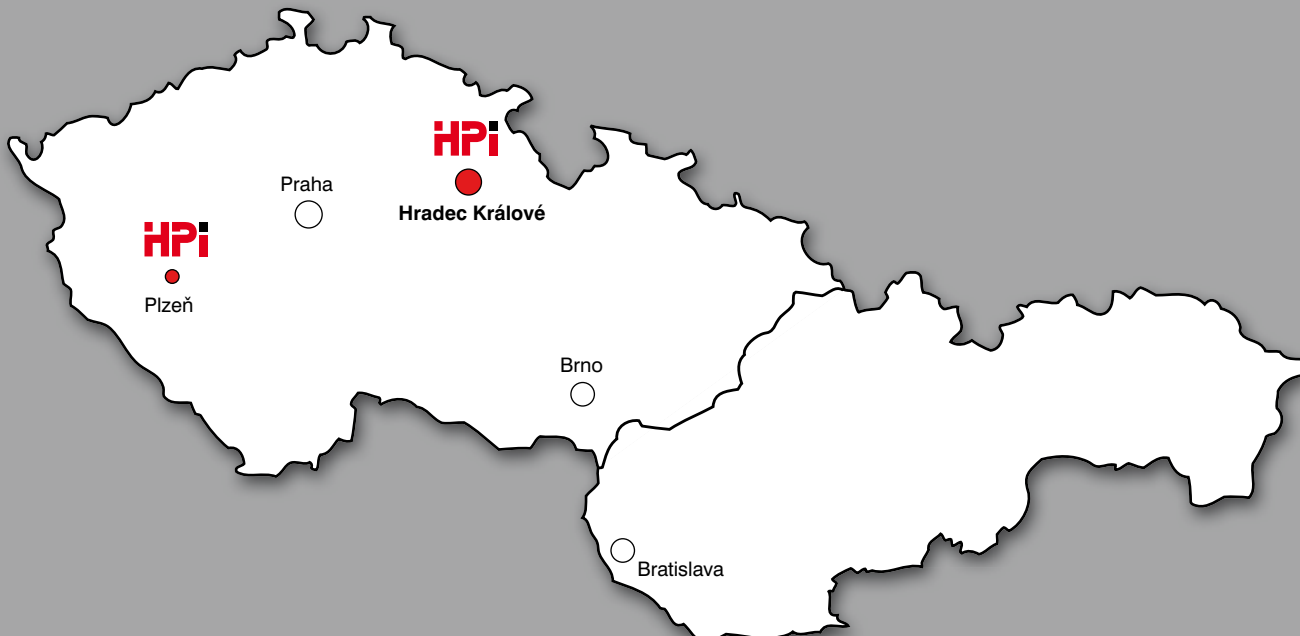

Kontakty na naše obchodní zástupce:

Jiří Borecký, tel.: 602 439 169
e-mail: jiri.borecky@hpi-cz.eu

Česká Lípa, Hradec Králové, Jablonec nad Nisou, Jičín, Liberec, Mělník, Mladá Boleslav, Náchod, Nymburk, Praha hl.m., Praha-východ, Semily, Trutnov, Ústí nad Labem

Jaroslava Doboszová, tel.: 602 745 062
e-mail: jaroslava.doboszova@hpi-cz.eu

Brno-město, Brno-venkov, Břeclav, Frýdek-Místek, Hodonín, Karviná, Kroměříž, Ostrava, Uherské Hradiště, Vyškov, Vsetín, Zlín, Znojmo

Miroslav Schrötter, tel.: 602 488 915
e-mail: miroslav.schrotter@hpi-cz.eu

Benešov, České Budějovice, Havlíčkův Brod, Chrudim, Jihlava, Jindřichův Hradec, Kolín, Kutná Hora, Pardubice, Pelhřimov, Tábor, Třebíč, Žďár nad Sázavou

Jan Kamlar, tel.: 724 347 771
e-mail: jan.kamlar@hpi-cz.eu

Blansko, Bruntál, Jeseník, Nový Jičín, Olomouc, Opava, Přerov, Prostějov, Rychnov nad Kněžnou, Svitavy, Šumperk, Ústí nad Orlicí

Darja Mieglová, tel.: 724 224 848
e-mail: darja.mieglova@hpi-cz.eu

Beroun, Český Krumlov, Děčín, Domažlice, Cheb, Chomutov, Domažlice, Děčín, Karlovy Vary, Kladno, Klatovy, Litoměřice, Louny, Most, Písek, Plzeň-město, Plzeň-jih, Plzeň-sever, Praha-západ, Prachatice, Příbram, Rakovník, Rokycany, Sokolov, Strakonice, Tachov, Teplice

Key account manager:

Jana Nejedlíková
tel.: +420 606 622 267
e-mail: jana.nejedlikova@hpi-cz.eu

Štěpán Rapp
tel.: +420 724 347 772
e-mail: stepan.rapp@hpi-cz.eu

Technický poradce pro Slovenskou republiku:

Marcela Vágóová
tel.: +421 901 702 232
tel.: +420 725 412 031
e-mail: marcela.vagoova@hpi-cz.eu

Slovenská republika

Dodávky pro Slovenskou republiku jsou realizovány z hlavního skladu v Hradci Králové.



HPI – CZ spol. s r. o.
Hradec Králové
503 01 Kotrčova 306
tel.: +420 495 800 911
+420 495 800 912
fax: +420 495 217 290
e-mail: prodej@hpi-cz.eu

Pobočka – Plzeň:
Hřbitovní 17, 312 00 Plzeň
tel.: +420 371 520 234
fax: +420 371 522 409
e-mail: plzen@hpi-cz.eu

verze duben - 01/2013

Technické listy, reklamační protokoly, návody k montáži, prohlášení o shodě a videa jsou k dispozici v sídle firmy, nebo na www.hpi-cz.eu.

Sledujte také náš nový web www.testthebest.cz.