



Platný od 15. 2. 2013

Střešní systém Lindab Protect

Přípevňovací prvky

Montážní prvky IFLPA, IF20, IF35, IF4, FF a IFSRP slouží jako základní kus pro montáž sněhových zábran, lávky a žebříku ke krytině. Správný prvek zvolte dle Vaší krytiny.

IFLPA/IF20/IF35/IF45 Montážní deska pro taškové a trapézové krytiny

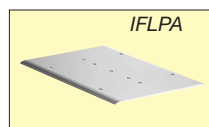

Povrchová úprava	pozink	barva *
IFLPA	509,-	605,-
Cena vč. DPH	615,90	732,10
IF20	509,-	605,-
Cena vč. DPH	615,90	732,10
IF35	537,-	634,-
Cena vč. DPH	649,80	767,20
IF45	537,-	634,-
Cena vč. DPH	649,80	767,20

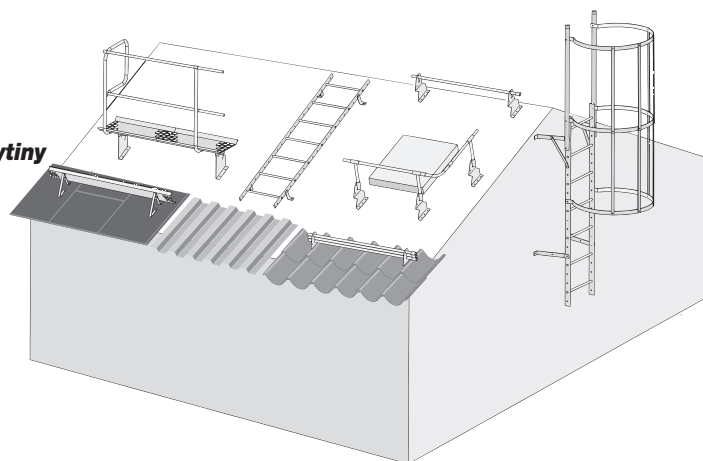
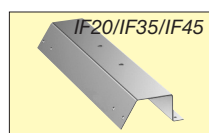

FF Úchyt na drážkovou krytinu

Povrchová úprava	pozink	barva *
Cena bez DPH	500,-	545,-
Cena vč. DPH	605,00	659,50

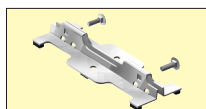

IFSRP Úchyt pro krytinu Lindab Click

Povrchová úprava	pozink	barva *
Cena bez DPH	364,-	457,-
Cena vč. DPH	440,50	553,00

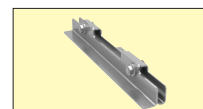

Střešní lávky

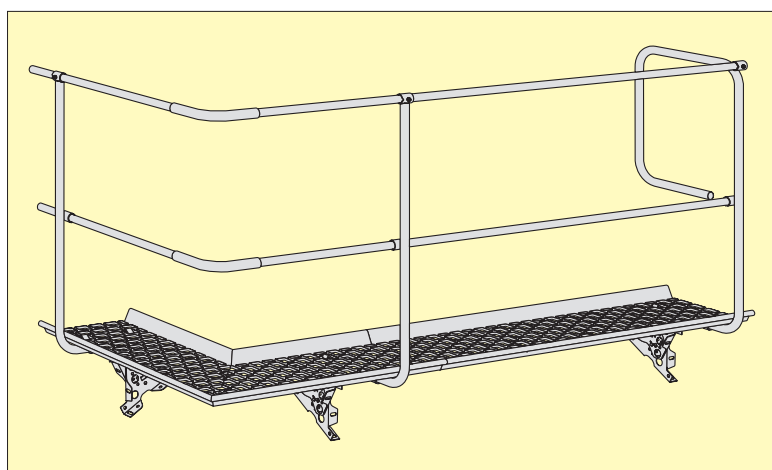

BR Lávka

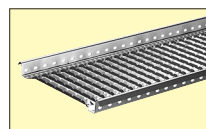

Povrchová úprava	pozink	barva *
Délka 1200 mm	1 757,-	1 880,-
Cena vč. DPH	2 126,00	2 274,80
Délka 2400 mm	3 073,-	3 489,-
Cena vč. DPH	3 718,40	4 221,70
Délka 3000 mm	4 136,-	4 634,-
Cena vč. DPH	5 004,60	5 607,20

BRV Rohová spojka

Povrchová úprava	pozink	barva *
Cena bez DPH	5 299,-	6 610,-
Cena vč. DPH	6 411,80	7 998,10

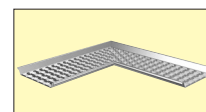

BRSTO Sloupek zábradlí

Povrchová úprava	pozink	barva *
Cena bez DPH	1 377,-	1 791,-
Cena vč. DPH	1 666,20	2 167,20



Barva * = CICE, CERN

Ostatní barvy dle vzorníku Lindab s příplatkem + 10% a pro tyto barvy příplatek 2400 Kč při zakázce do 24.000 Kč

STÁND**Koncový sloupek zábradlí**

Povrchová úprava	pozink	barva *
Cena bez DPH	2 057,-	2 738,-
Cena vč. DPH	2 489,00	3 313,00

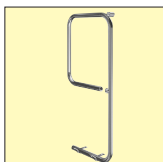
**HRN****Rohová spojka**

Průměr 27 mm

Povrchová úprava	pozink	barva *
Cena bez DPH	318,-	408,-
Cena vč. DPH	384,80	493,70

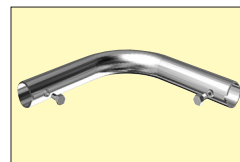

Sněhové zábrany

Sněhové zábrany trubkové

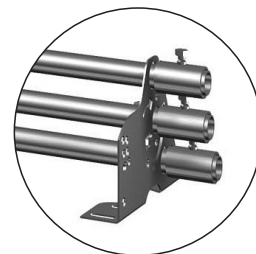
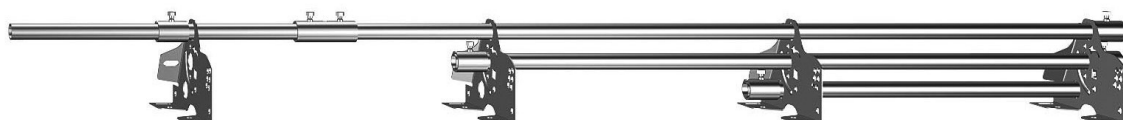
**ROR****Trubka**

Povrchová úprava	pozink	barva *
Délka [mm]	3000 mm	545,- 822,-
Cena vč. DPH		659,50 994,70
Délka [mm]	6000 mm	1 044,- 1 906,-
Cena vč. DPH		1 263,30 2 306,30

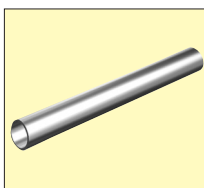

Průměr 27 mm

UNIK**Univerzální konzola**

Povrchová úprava	pozink	barva *
Cena bez DPH	152,-	253,-
Cena vč. DPH	184,00	306,20

Konzola slouží jako přípojný prvek pro montáž sněhových zábran trubkových i roštových, střešních lávek (kombinace 2 kusů) a ochranného zábradlí.

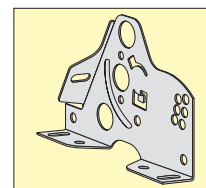
**SKH****Spojka trubek**

Průměr 27 mm

Povrchová úprava	pozink	barva *
Cena bez DPH	167,-	213,-
Cena vč. DPH	202,10	257,80

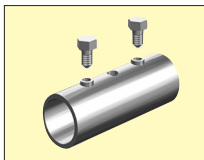
**AND****Koncovka**

Průměr 27 mm

Povrchová úprava	pozink	barva *
Cena bez DPH	96,-	136,-
Cena vč. DPH	116,20	164,60

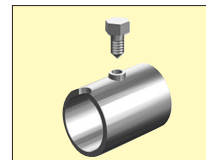

Sněhové zábrany

Sněhové zábrany deskové

SNO**Sněhová zábrana desková**

Povrchová úprava	pozink	barva *
Délka [mm]	2070 mm	1 159,- 1 719,-
Cena vč. DPH		1 402,40 2 080,00
Délka [mm]	3060 mm	1 659,- 2 451,-
Cena vč. DPH		2 007,40 2 965,80

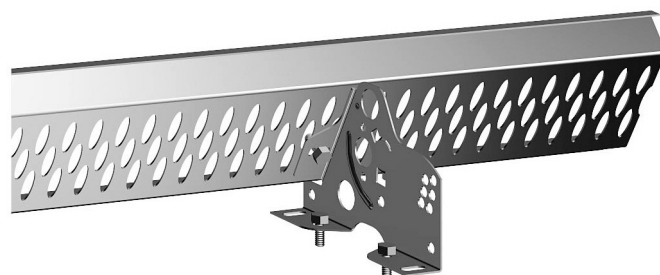
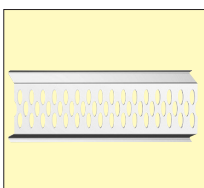

Žebříky

Střešní a stěnové žebříky



KOFS **Koncová úchytka žebříku na fasádu**

délka	pozink	barva *
150 mm	958,-	1 241,-
Cena vč. DPH	1 159,20	1 501,70
250 mm	979,-	1 277,-
Cena vč. DPH	1 184,60	1 545,20
350 mm	999,-	1 301,-
Cena vč. DPH	1 208,80	1 574,30
450 mm	1 861,-	2 421,-
Cena vč. DPH	2 251,90	2 929,50
550 mm	2 057,-	2 672,-
Cena vč. DPH	2 489,00	3 233,20
650 mm	2 087,-	2 708,-
Cena vč. DPH	2 525,30	3 276,70

Cena za pár

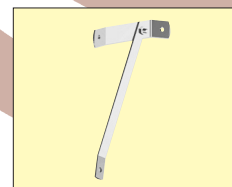

STAFS **Úchytka žebříku běžná**

délka	pozink	barva *
150 mm	500,-	686,-
Cena vč. DPH	605,00	830,10
250 mm	530,-	742,-
Cena vč. DPH	641,30	897,90
350 mm	565,-	811,-
Cena vč. DPH	683,70	981,40
450 mm	933,-	1 246,-
Cena vč. DPH	1 129,00	1 507,70
550 mm	999,-	1 306,-
Cena vč. DPH	1 208,80	1 580,30
650 mm	1 059,-	1 367,-
Cena vč. DPH	1 281,40	1 654,10

Cena za pár

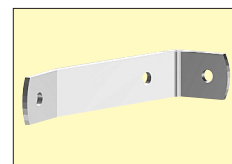

STKFF/STK **Úchyt žebříku**

Povrchová úprava	pozink	barva *
STK	441,-	532,-
Cena vč. DPH	533,70	643,80
STKFF	441,-	532,-
Cena vč. DPH	533,70	643,80

STK - Profilované krytiny
STKFF - Falcované krytiny

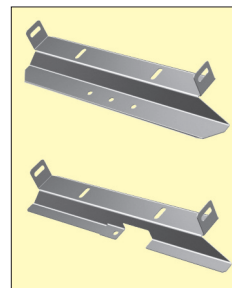

HALH/HALR **Žebříkové madlo/kulaté**

Povrchová úprava	pozink	barva *
HALH	2 087,-	2 925,-
Cena vč. DPH	2 525,30	3 539,30
HALR	2 209,-	3 096,-
Cena vč. DPH	2 672,90	3 746,20

Cena za pár

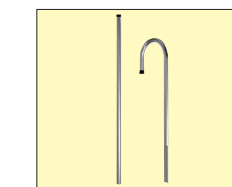

STSK **Lamela ochranného koše**

Povrchová úprava	pozink	barva *
Cena bez DPH	672,-	918,-
Cena vč. DPH	813,20	1 110,80

Cena za sadu - 4 ks

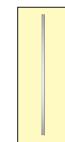

BYSK **Obruč pro zábradlí**

Povrchová úprava	pozink	barva *
Cena bez DPH	752,-	875,-
Cena vč. DPH	910,00	1 058,80

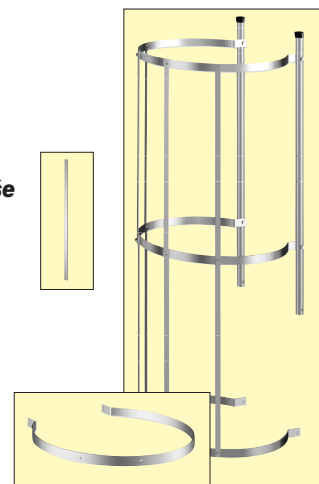

STED **Žebřík**

Stupně	délka	pozink	barva *
5	1500 mm	1 876,-	2 577,-
	Cena vč. DPH	2 270,00	3 118,20
6	1800 mm	2 249,-	3 066,-
	Cena vč. DPH	2 721,30	3 709,90
8	2400 mm	3 005,-	4 126,-
	Cena vč. DPH	3 636,10	4 992,50
10	3000 mm	3 751,-	5 027,-
	Cena vč. DPH	4 538,80	6 082,70
12	3600 mm	4 498,-	5 517,-
	Cena vč. DPH	5 442,60	6 673,60

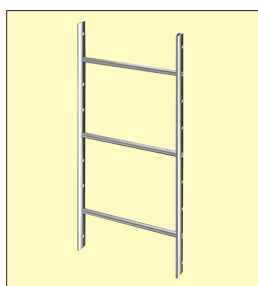

STEP **Stupeň žebříku**

STEP je určen pro žebříky ve sklonu střechy

Povrchová úprava	pozink	barva *
Cena bez DPH	379,-	494,-
Cena vč. DPH	458,60	597,80

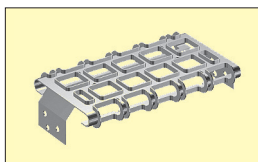

SKAN **Spojka žebříku pevná**

Povrchová úprava	pozink
Cena bez DPH	403,-
Cena vč. DPH	487,70

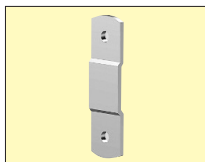

TSS **Spojka žebříku kloubová**

Povrchová úprava	pozink
Cena bez DPH	1 050,-
Cena vč. DPH	1 270,50



Střešní systém Lindab Safety

Lindab Safety je alternativou k systému Protectline. Obsahuje stejná řešení pro bezpečnost střechu, ale k jejich dosažení využívá odlišné komponenty. Liší se všechny součásti systému a nelze proto výrobky Safety kombinovat s řadou Protectline. Safety je jednodušší, méně nákladné, ale perfektně funkční řešení sněhových zábran, střešních lávek, žebříků a dalších prvků ochrany práce a pohybu po střechách. Dle druhu krytiny zvolte příslušné konzoly, dále jsou již komponenty shodné pro všechny krytiny. Volit můžete z široké škály plechových krytin, ale montáž může být provedena také na klasickou skládanou taškovou krytinu. S rozpočtem, výběrem konzol, nebo jinými otázkami Vám rádi pomůžeme na tel.: 724 157 671 nebo stepan.lasek@lindab.com



KTWACO

Konzola žebříku

Komponent	Velikost	Povrch	Cena CZK bez DPH	Cena CZK vč. DPH
Konzola žebříku	20cm	pozink	155,-	187,60
Konzola žebříku	20cm	barva	192,-	232,40
Konzola žebříku	75cm	pozink	226,-	273,50
Konzola žebříku	75cm	barva	334,-	404,20
Konzola žebříku	100cm	pozink	246,-	297,70
Konzola žebříku	100cm	barva	380,-	459,80
Konzola žebříku	120cm	pozink	334,-	404,20
Konzola žebříku	120cm	barva	455,-	550,60

Pozn.: Šrouby pro kotvení do zdí nejsou součástí dodávky



potřebný spojovací materiál:
2x KTM8 25
1x KTM8 40
3x KTNUT

KTCOKN

Objímka žebříkové konzoly

Komponent	Povrch	Cena CZK bez DPH	Cena CZK vč. DPH
Objímka žebříkové konzoly	pozink	72,-	87,20
Objímka žebříkové konzoly	barva	100,-	121,00



potřebný spojovací materiál:
1x KTM8 40
1x KTNUT

KTCOLA

Spojka žebříku zed/střecha

Komponent	Povrch	Cena CZK bez DPH	Cena CZK vč. DPH
Spojka žebříku zed/střecha	pozink	76,-	92,00
Spojka žebříku zed/střecha	barva	138,-	167,00

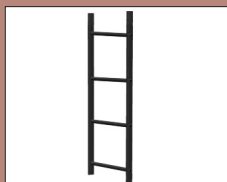

potřebný spojovací materiál:
2x KTM8 40
2x KTNUT

KTLADD

Žebřík zed/střecha

Komponent	Velikost	Povrch	Cena CZK bez DPH	Cena CZK vč. DPH
Žebřík, 4 - stupně	1,2 m	pozink	1 261,-	1 525,90
Žebřík, 4 - stupně	1,2 m	barva	1 599,-	1 934,80
Žebřík, 8 - stupně	2,4 m	pozink	1 983,-	2 399,50
Žebřík, 8 - stupně	2,4 m	barva	2 588,-	3 131,50
Žebřík, 10 - stupně	3,0 m	pozink	2 388,-	2 889,50
Žebřík, 10 - stupně	3,0 m	barva	3 215,-	3 890,20
Žebřík, 12 - stupně	3,6 m	pozink	2 889,-	3 495,70
Žebřík, 12 - stupně	3,6 m	barva	3 694,-	4 469,80
Žebřík, 14 - stupně	4,2 m	pozink	3 260,-	3 944,60
Žebřík, 14 - stupně	4,2 m	barva	4 266,-	5 161,90



potřebný spojovací materiál:
2x KTM8 25
2x KTNUT

KTSTR

Zesílení konzoly pro montáž na římsu

Komponent	Povrch	Cena CZK bez DPH	Cena CZK vč. DPH
Zesílení konzoly	pozink	67,-	81,10
Zesílení konzoly	barva	100,-	121,00



potřebný spojovací materiál:
2x KTM8 40
2x KTNUT

KTHARA

Kulaté madlo žebříku

Komponent	Povrch	Cena CZK bez DPH	Cena CZK vč. DPH
Kulaté madlo žebříku	pozink	422,-	510,70
Kulaté madlo žebříku	barva	665,-	804,70



KTHRCL

Spodní madlo žebříku

Komponent	Povrch	Cena CZK bez DPH	Cena CZK vč. DPH
spodní část madla	pozink	162,-	196,10
spodní část madla	barva	265,-	320,70



KTC LPR

Zábrana lezení pro spodní část žebříku

Komponent	Povrch	Cena CZK bez DPH	Cena CZK vč. DPH
Zábrana lezení pro spodní část žebříku	pozink	1 983,-	2 399,50
Zábrana lezení pro spodní část žebříku	barva	3 657,-	4 425,00



potřebný spojovací materiál:
2x KTM8 40
2x KTNUT

KTLASS

Držák pro drážkové krytiny

Komponent	Povrch	Cena CZK bez DPH	Cena CZK vč. DPH
Držák na drážkové krytiny rozteč drážek 530mm	pozink	225,-	272,30
Držák na drážkové krytiny rozteč drážek 530mm	barva	343,-	415,10
Držák na drážkové krytiny rozteč drážek 600mm	pozink	230,-	278,30
Držák na drážkové krytiny rozteč drážek 600mm	barva	343,-	415,10

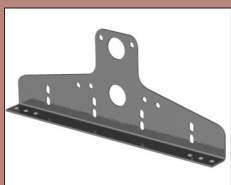

KTF LS

Konzola pro plechové krytiny

Komponent	Povrch	Cena CZK bez DPH	Cena CZK vč. DPH
Konzola pro plechové krytiny modul=350mm	pozink	286,-	346,10
Konzola pro plechové krytiny modul=350mm	barva	361,-	436,90
Konzola pro plechové krytiny modul=400mm	pozink	315,-	381,20
Konzola pro plechové krytiny modul=400mm	barva	411,-	497,40

Dodává se včetně podložek a šroubů do dřeva

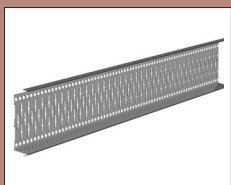

potřebný spojovací materiál:
2x KTM8 25
2x KTNUT

KTSNFE

Sněhová zábrana

Komponent	Povrch	Cena CZK bez DPH	Cena CZK vč. DPH
Sněhová zábrana 2500 mm	pozink	1 556,-	1 882,80
Sněhová zábrana 2500 mm	barva	2 339,-	2 830,20



potřebný spojovací materiál:
2x KTM8 25
2x KTNUT

KTSSSF

Konzola deskové zábrany pro plechové krytiny v modulu 350 mm

Komponent	Povrch	Cena CZK bez DPH	Cena CZK vč. DPH
Konzola pro drážkovou krytinu	pozink	502,-	607,50
Konzola pro drážkovou krytinu	barva	611,-	739,40



potřebný spojovací materiál:
1x KTM8 25
1x KTNUT

KTLATE

Držák žebříku pro plechovou prof. krytinu

Komponent	Povrch	Cena CZK bez DPH	Cena CZK vč. DPH
Držák žebříku pro plechovou prof. krytinu	pozink	111,-	134,40
Držák žebříku pro plechovou prof. krytinu	barva	132,-	159,80

Dodává se včetně podložky a šroubu do latě



potřebný spojovací materiál:
2x KTM8 25
2x KTNUT

KTWALK

Lávka

Komponent	Povrch	Cena CZK bez DPH	Cena CZK vč. DPH
Lávka, délka = 3000mm, šířka = 350mm	pozink	2 313,-	2 798,80
Lávka, délka = 3000mm, šířka = 350mm	barva	3 460,-	4 186,60

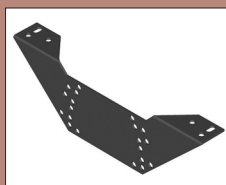

potřebný spojovací materiál:
4x KTM8 25
4x KTNUT

KTUWCO

Horní konzola lávky

Komponent	Povrch	Cena CZK bez DPH	Cena CZK vč. DPH
Horní konzola lávky	pozink	180,-	217,80
Horní konzola lávky	barva	238,-	288,00



potřebný spojovací materiál:
4x KTM8 25
4x KTNUT

KTOPFS/KTOPFC

Protikus pro montáž na stojatou drážku a Click

Komponent	Povrch	Cena CZK bez DPH	Cena CZK vč. DPH
Protikus pro montáž na stojatou drážku	pozink	96,-	116,20
Protikus pro montáž na stojatou drážku	barva	126,-	152,50
Protikus pro montáž na krytinu Click	pozink	96,-	116,20
Protikus pro montáž na krytinu Click	barva	126,-	152,50

Délka prvku: 350 mm, lze kombinovat pouze s KTF LS 350 a KTSST

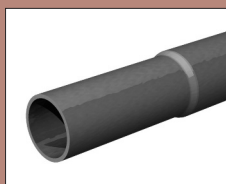

KTIPE

Trubky pro zachytávače a zábradlí

Komponent	Povrch	Cena CZK bez DPH	Cena CZK vč. DPH
Trubka 32mm dl.=3000mm	pozink	535,-	647,40
Trubka 32mm dl.=3000mm	barva	731,-	884,60

Trubky se zajišťují proti posuvu samořezným šroubem - není součástí dodávky



potřebný spojovací materiál:
1x KTM8 40
1x KTNUT

KTHJKE Horní spojka zábradlí a sloupku

Komponent	Povrch	Cena CZK bez DPH	Cena CZK vč. DPH
Horní spojka	pozink	294,-	355,80
Horní spojka	barva	357,-	432,00

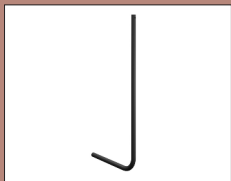

KTHAPO Sloupek zábradlí

Komponent	Povrch	Cena CZK bez DPH	Cena CZK vč. DPH
Sloupek zábradlí	pozink	682,-	825,30
Sloupek zábradlí	barva	782,-	946,30

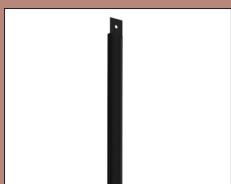

KTSSAB Lamela ochranného koše žebříku

Komponent	Povrch	Cena CZK bez DPH	Cena CZK vč. DPH
lamela koše, délka 1200mm	pozink	297,-	359,40
lamela koše, délka 1200mm	barva	363,-	439,30

Pro vytvoření koše je třeba 7 lamel KTSSAB



KTM8, KTNUT Metrický šroub a matka pro spojení prvků SAFETY

Komponent	Povrch	Cena CZK bez DPH	Cena CZK vč. DPH
KTM8 šroub délky 25 mm	pozink	10,-	12,10
KTM8 šroub délky 40 mm	pozink	13,-	15,80
KTNUT matka pro KTM8	pozink	6,-	7,30

Váš prodejce:



KTHEND Koncová zábrana lávky

Komponent	Povrch	Cena CZK bez DPH	Cena CZK vč. DPH
Koncová zábrana lávky	pozink	752,-	910,00
Koncová zábrana lávky	barva	848,-	1 026,10



potřebný spojovací materiál:
4x KTM8 25
4x KTNUT

KTHJK Středová spojka zábradlí a sloupku

Komponent	Povrch	Cena CZK bez DPH	Cena CZK vč. DPH
Středová spojka*	pozink	147,-	177,90
Středová spojka*	barva	179,-	216,60

Objednávat 2 ks pro kompletaci jedné spojky



KTHPOW Spona sloupku zábradlí

Komponent	Povrch	Cena CZK bez DPH	Cena CZK vč. DPH
Spona sloupku zábradlí	pozink	129,-	156,10

Slouží k upevnění sloupku zábradlí na lávku



potřebný spojovací materiál:
7x KTM8 25
7x KTNUT

KTCSAB Obruč ochranného koše žebříku

Komponent	Povrch	Cena CZK bez DPH	Cena CZK vč. DPH
Obruč, průměr 750mm	pozink	635,-	768,40
Obruč, průměr 750mm	barva	773,-	935,40

Pro vytvoření koše je třeba 7 lamel KTSSAB



Lindab s.r.o.

Praha: Na Hůrce 1081/6, 161 00 Praha 6-Ruzyně
Tel.: +420 233 107 200, Fax: +420 233 107 250

Hustopeče: Javorová 1A/788, 693 01 Hustopeče u Brna
Tel: +420 519 360 181, Fax: +420 519 360 180

Ostrava: Místecká 2933/111, 703 00 Ostrava-Vítkovice
Tel.: +420 596 227 067, Fax: +420 596 227 068

e-mail: info@lindab.cz www.lindab.cz

Obchodní zástupci společnosti Lindab

Praha a okolí - 602 313 545 Jižní Morava - 602 296 409 Jižní a západní Čechy - 606 636 660
Východní Čechy - 602 241 202 Vysočina - 724 291 318 Severní Čechy - 724 089 837
Severní Morava - 602 544 616